

MONDEX[®]

Total-kiukaiden käyttö- ja asennusohjeet

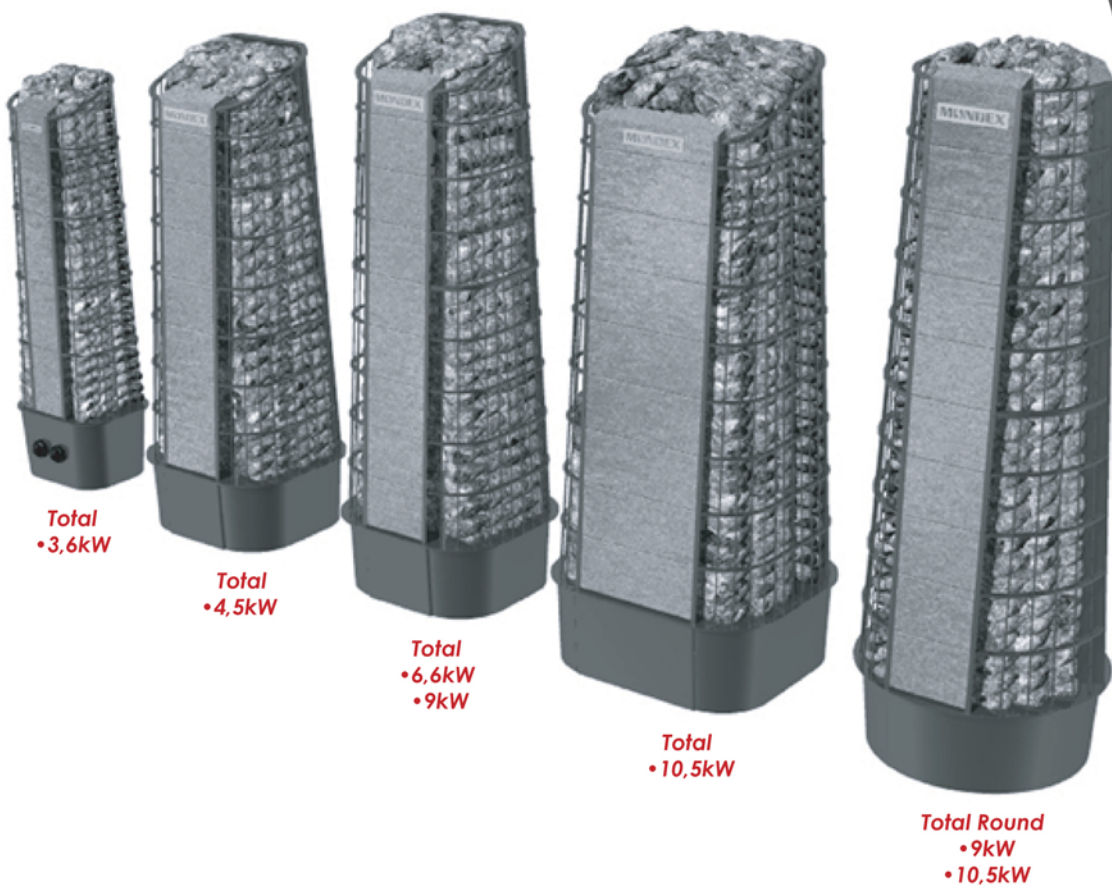

ESIPUHE

Hyvä suomalaisen Mondex-kiukaan omistaja! Kiitämme teitä Mondex-kiukaan valinnasta ja toivotamme teille monia hauskoja ja miellyttäviä hetkiä saunoessanne.

Tämän ohjekirjan tarkoituksena on auttaa Teitä käyttämään kiuastanne oikein ja turvallisesti. Käsikirja sisältää kiukaanne ja siihen kuuluvien tai asennettujen varusteiden yksityiskohdat sekä tietoa kiukaan käytöstä ja hoidosta.

Kehotamme teitä lukemaan käsikirjan huolellisesti ja tutustumaan kiukaaseenne ennen sen käyttöönottoa. Jos tämä on ensimmäinen Mondex-kiukaanne tai olette vaihtanut uuteen Mondex-kiuastyyppiin, jota ette vielä tunne, varmistukaa oman mukavuutenne ja turvallisuutenne takia, että ohjekirjan edellyttämät ohjeet turvallisen saunomisen takaamiseksi täyttyvät.

Kiukaan myyjät antavat mielellään lisätietoja ja vastaavat kysymyksiinne sekä paikallisissa myymälöissä että Mondex Oy:n asiakaspalvelussa.

Miellyttäviä saunahetkiä toivottaen,

Seppo Nikkanen

Toimitusjohtaja
Mondex Oy



Turvallisen saunomisen takaamiseksi lue nämä varoitukset ensin!

Sähköverkkoliitännän saa tehdä ainoastaan sähköasentaja, jolla on voimassa olevien määräysten mukaiset asennusoikeudet.

Mondex -sähkökiuas soveltuu käytettäväksi perhesaunaan, yksi (1) kiuas/saunahuone. Säilytä asennus- ja käyttöohje mahdollista myöhemmä tarvetta varten.

Tarkista aina palosuojaetäisyyksien riittävyys!

Mikäli liitäntäohjeita ei noudateta, saattaa aiheutua palovaara!

Älä täytä kiukaan vastusten sisustaa kivillä, jotta kiukaan tuuletus ei esty!

Muista tarkistaa saunahuone aina ennen kuin kytket kiukaan päälle!

Varmista aina, että ohjain on katkaissut virran määräajan kuluttua!

Älä käytä saunaa vaatteiden tai pyykkien kuivaushuoneena palovaaran vuoksi.

Kuumaa kiuasta on varottava, sillä kiukaan kivet ja metalliosat kuumenevat ihoa polttaviksi.

Kiukaan vesihöyry on polttavaa ja voi aiheuttaa palovamman.

Lapsia, liikuntarajoitteisia ja sairaita on hyvä valvoa saunottaessa.

Lauteet ja lattiat saattavat olla liukkaita, joten saunassa pitää liikkua varoen.

Älä mene kuumaan saunaan huumaavien aineiden vaikutuksen alaisena (alkoholi, lääkkeet, huumausaineet, ym.)

Riittämättömästi täytetty kivitila aiheuttaa palovaaran.

Peittäminen aiheuttaa palovaaran.

Tämä laite ei ole tarkoitettu lasten tai muiden sellaisten henkilöiden käytettäväksi, joiden fyysiset, aistinvaramaiset tai henkiset ominaisuudet tai kokemuksen ja tiedon puute estävät heitä käyttämästä laitteita turvallisesti, ellei heidän turvallisuudestaan vastaava henkilö valvo heitä tai ole opastanut heille laitteen käyttöä.

Lapsia pitäisi valvoa, jotta he eivät leiki tällä laitteella.

Tämä laite täyttää vaatimukset:   

Jatkuvan tuotekehityksen mahdollistamiseksi Mondex pidättää oikeuden tuotteiden ulkoasun ja teknisten ominaisuuksien muutoksiin siitä ennalta ilmoittamatta.

Kiukaan asennus:

SenseMate- Total -ohjain:

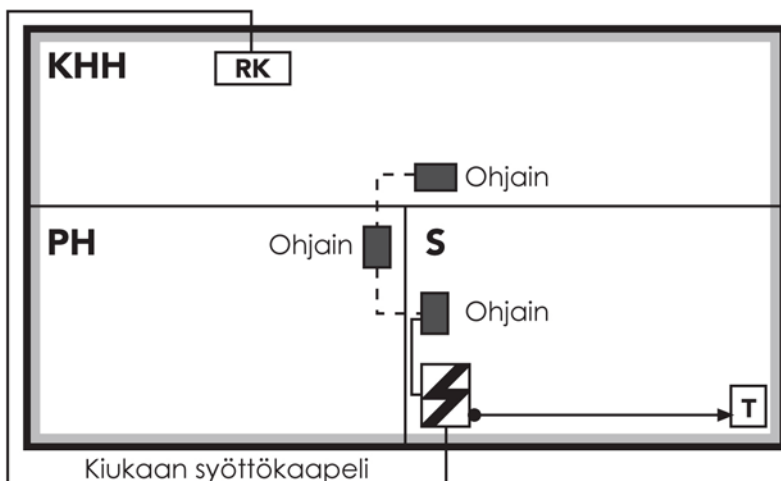

Kaikki johdotukset kiukaalta saunaan ilman rakenteiden purkamista!

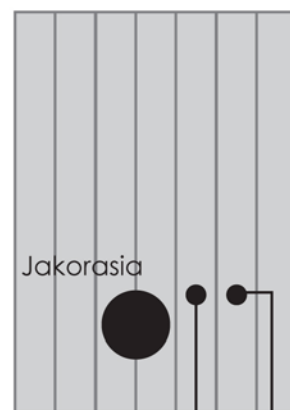
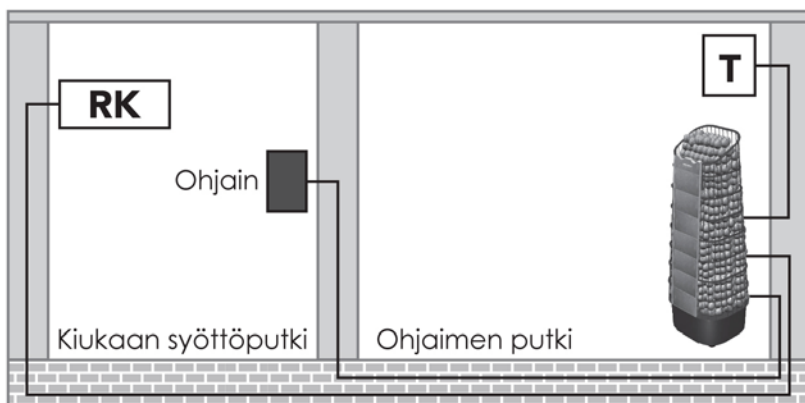

Putki ohjaimen sijoituspaikkaan
 Putki termostaatin anturille
 (Ei pakollinen - Johto voidaan kuljettua paneelin alla.)

Mekaaninen ohjain:

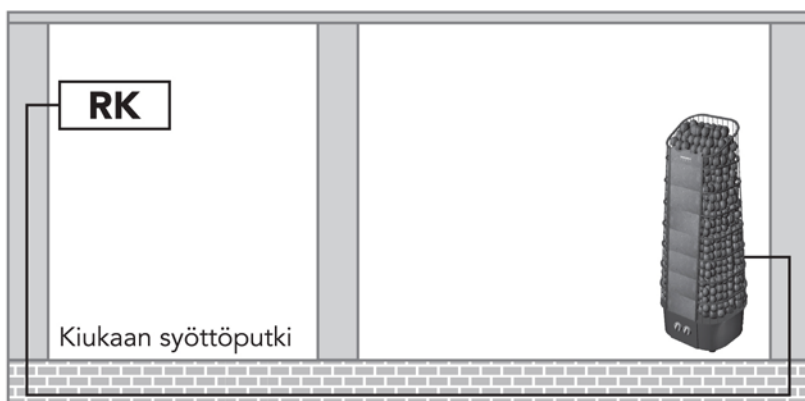

Kiukaan asennus: kokoaminen

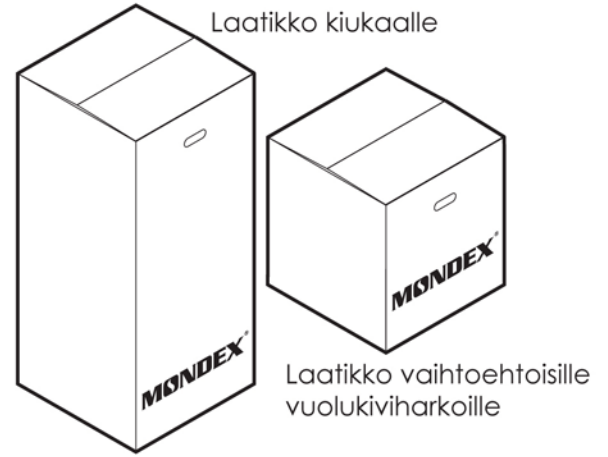
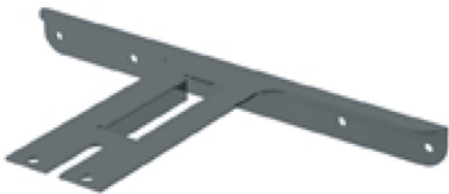
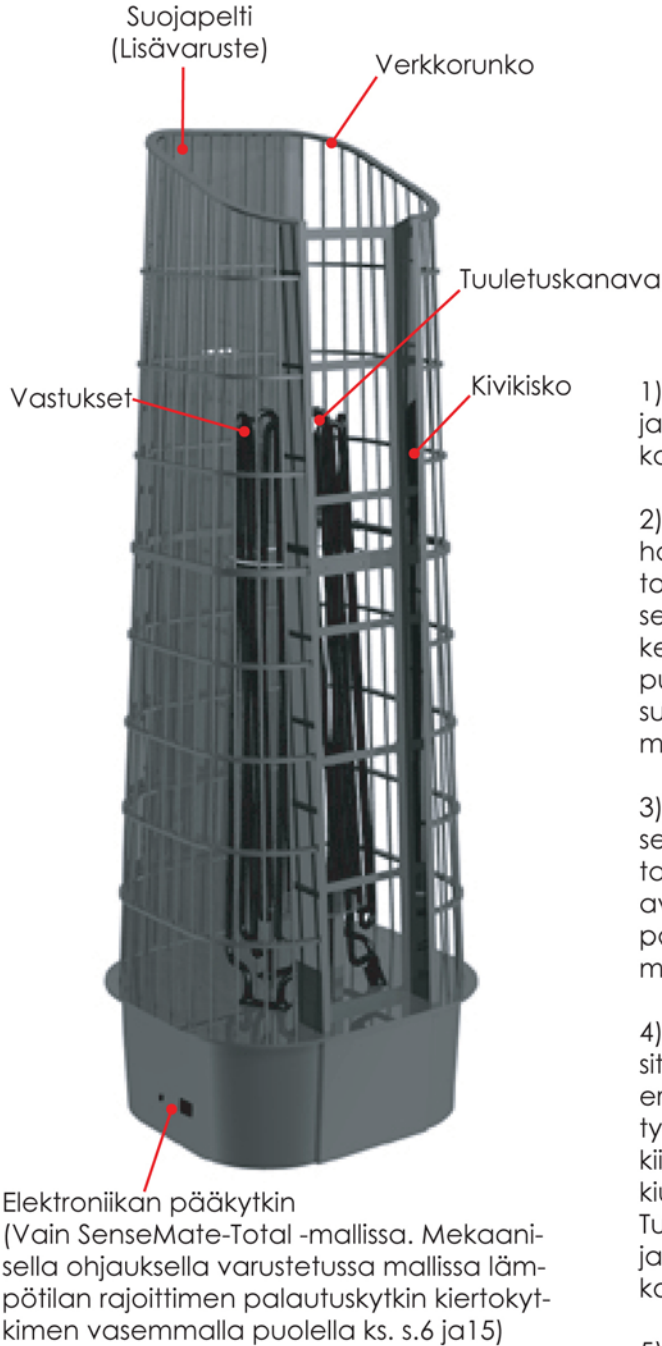

1) Kiuas on säilytettävä pakkauksessaan pystyssä ja kuivassa, lämpimässä tilassa asennukseen saakka.

2) Pakkaus sisältää kiukaan ja tarvittavat vuolukiviharkot (pakattuna erikseen). Kiuaskivet eivät kuulu toimitukseen. Tarkista eri osien kunto silmämääräisesti, havaitessasi puutteita, ota yhteyttä myyjäliikkeeseen. Vältä iskuja ja kolhuja kiukaan osille, kun purat pakkausta. Myös saunan lattiapinta on syytä suojata asianmukaisesti ennen asennustyön aloittamista.

3) Sähköasentaja kytkee johdot ennen kiukaan asentamista paikoilleen. Kiukaan asentoa voi tarvittaessa hienosäätää kiukaan säädettävien jalkojen avulla. Huomioi kiukaan asennuksessa etäisyydet palavaan materiaaliin sivulla 6 esitetyn taulukon 2.1. mukaisesti.

4) Kiuas asennetaan lattialle ja jalat säädetään siten, että kiuas on suorassa. Kiuas tuetaan seinään erillisellä kiinnikkeellä, joka varmistaa kiukaan kiinnityksen, kuva 1.3. Ennen kiukaan asennusta kiinnike kiinnitetään seinään ja asennuksen yhteydessä kiuas kiinnitetään verkkorungon takaosasta tukeen. Tuki asettuu kiukaan takaosan keskelle. Ilman suojapeltiä kiuas kiinnitetään seinään taulukon 2.1 A-kohdan suuremman mitan mukaisella kiinnikkeellä.

5) Kiukaan takaosaan voidaan haluttaessa kiinnittää lisävarusteena saatava suojapelti (kuva 1.2), joka mahdollistaa kiukaan asennuksen lähemmäs seinää. Pellissä olevat kohdistustapit asetetaan pohjalevyssä oleviin reikiin ja ruuvataan kiinni kiukaan verkkorunkoon niin, että pellin yläreuna on enintään 10mm kiukaan yläreunan alapuolella.

Huom: poista kaikki muovikalvot ennen kiukaan käyttöönottoa!

Kivien ladonta:

Mondex Total-kiukaan kivet ladotaan niin, että vastukset pysyvät suorassa linjassa. Vastuksia ei saa vääntää niin että ne ottaisivat kiinni kiukaan metallirakenteisiin.

Kiukaan täyttö kiuaskivillä

Ylhäältä katsottuna: kiuaskivet sijoitetaan katkoviivan osoittamalle alueelle kiukaan vastusten ympärillä siten, että uloimmat kivet ovat mahdollisimman tiiviisti. Suosittelemme käytettäväksi normaaleja kiuaskiviä Ø alle 100 mm. Keraamisia kiviä ei saa käyttää. Kivien latomisen helpottamiseksi verkon yläosa on mahdollista irroittaa useissa Total-malleissa alla oikealla olevan kuvan mukaisesti.

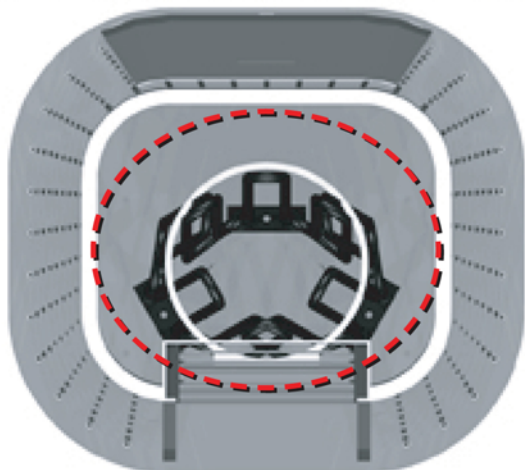

Mondex Total-kiukaaseen voidaan latoa löylykivet kahdella tavalla:

1. Jos haluat saunan lämpenevän nopeasti, lado kiukaan vastusten keskelle isoja kiviä harvasti.
2. Kun haluat enemmän kivimassaa antamaan löylynautintoa, voit täyttää vastusten muodostaman kanavan, jolloin kiukaaseen mahtuu noin 15–20 kg enemmän kiviä.

Kivet ladotaan kiukaaseen kerroksittain. Täyttäminen aloitetaan laskemalla ensimmäinen löylyharkko kivikiskoon. Kun kiuas on täytetty kivillä alimman löylyharkon yläreunan tasalle, lasketaan seuraava löylyharkko. 100 mm korkeudelle kivet ladotaan harvakseltaan, jottei kiukaan tuulettuminen ei esty. Näin ladottaessa myös saunan lämpeneminen nopeutuu! Täyttämistä jatketaan tähän tapaan vaiheittain, kunnes kaikki kivet on sijoitettu.



Löylyharkot asennetaan kiukaan etuosassa sijaitsevaan kivikiskoon. Kivet on ladottava siten, että vastuksista ei ole suoraa yhteyttä kiukaan verkkorunkoon, vaan niiden välissä on aina oltava kivi. Kiukaan alaosassa (n. 100 mm korkeudelle) kivet ladotaan harvakseltaan siten, että kiukaan tuuletus ei esty. Näin myös saunan lämpeneminen nopeutuu.

Käyttäjän aiheuttamat kolhut eivät kuulu Mondexin myöntämän takuun tai muun tuotevastuun piiriin. Kun kiukaaseen ladotaan kiviä, on varottava kolhimasta kiukaan maalipintoja vaurioiden estämiseksi.

Kuva 1.0 Kokonaisuus

Mondex Total 6,6/9,0/10,5kw

SenseMate-ohjaimella varustettu malli:

1. Ohjain
2. Anturi
3. Lämpötilan rajoittimen palautuskytkin
4. Elektroniikan pääkytkin

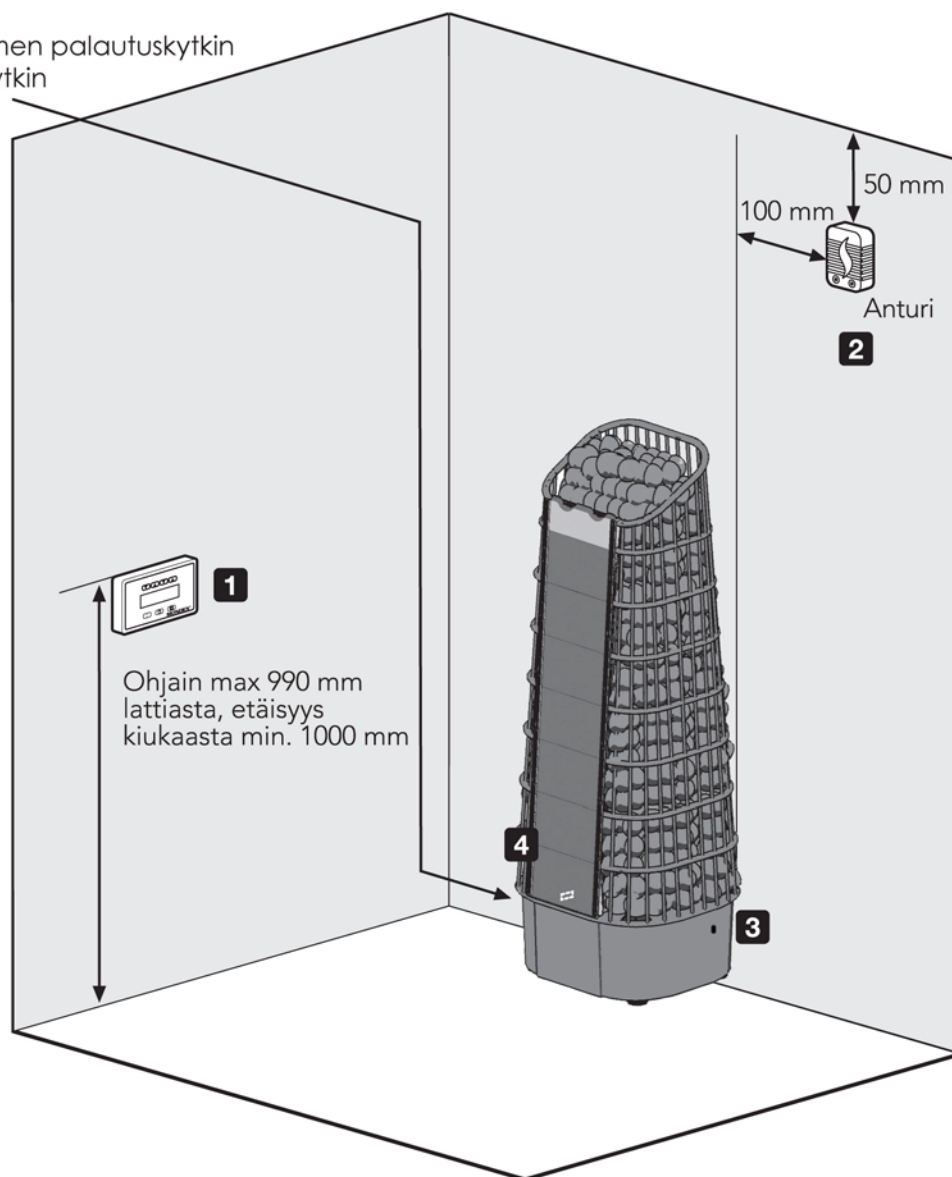

Mekaanisella ohjauksella varustetut mallit:

Mekaanisella ohjauksella varustetut mallit eroavat edellisestä versiosta seuraavasti:

1. Kiertokytkimet lämmitystä ja ajastusta varten (ei ulkoista anturia)
2. Lämpötilan rajoittimen palautuskytkin kiukaan etupaneelissa

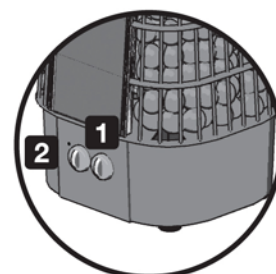

Taulukko 1.1 Tekniset tiedot

Malli	Teho (kW)	Jännite	Liitäntäjohto	Sulake
Total 3,6	3,6	230 V	3 x 2,5mm ²	1 x 16A
Total 4,5	4,5	400 V 3N	5 x 1,5mm ²	3 x 10A
Total 6,6	6,6	400 V 3N	5 x 1,5mm ²	3 x 10A
Total 9,0	9,0	400 V 3N	5 x 2,5mm ²	3 x 16A
Total 10,5	10,5	400 V 3N	5 x 2,5mm ²	3 x 16A

2.1 Minimietäisyydet palavaan materiaaliin

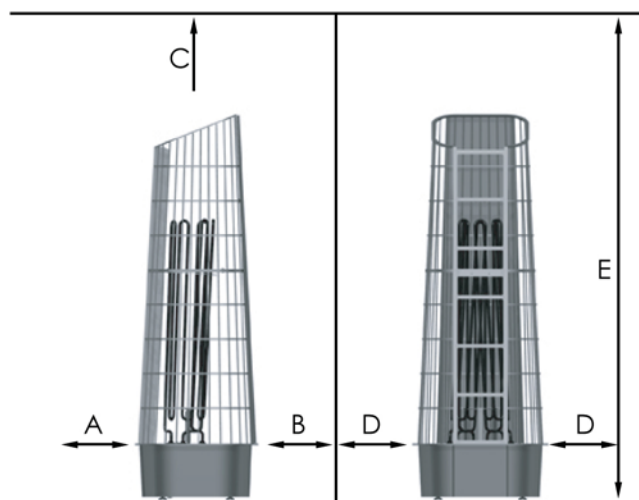

Taulukko 2.1 Minimietäisyydet palavaan materiaaliin (mm)

Malli	A	B	C	D	E	Tilavuus
Total 3,6	100	60	700	70	1800	3 - 6m ³
Total 4,5	100	60	700	70	1800	5 - 7m ³
Total 6,6	100	60*/145	770	130	1900	7-10 m ³
Total 9,0	120	80*/145	770	135	1900	9-15 m ³
Total 10,5	200	100*/150	725	180	1900	12-22 m ³
Total Round 10,5	150	150	770	150	1900	12-22 m ³

* = etäisyys käytettäessä suojapeltiä, kuva sivulla 4

Taulukko 2.2 Kiukaan mitat (mm)

Malli	Leveys (mm)	Syvyys (mm)	Korkeus (mm)
Total 3,6	270	220	900
Total 4,5	270	220	900
Total 6,6	384,5	346,5	1017,5
Total 9,0	384,5	346,5	1017,5
Total 10,5	471,0	411,0	1134
Total Round 9,0	430,0	430,0	1166,0
Total Round 10,5	430,0	430,0	1166,0

Yleiset ohjeet Mondex Total-kiukaan käyttäjälle

Huomioitavaa

Sähköverkkoliitännän saa tehdä ainoastaan sähköasentaja, jolla on voimassa olevien määräysten mukaiset asennusoikeudet. Mondex-sähkökiuas soveltuu käytettäväksi perhesaunaan, yksi (1) kiuas/saunahuone. Säilytä asennus- ja käyttöohje mahdollista myöhempää tarvetta varten.

Asentaminen

Sähköasentajan on helpompi tehdä kiuaskytkenät ennen kiukaan kiinnittämistä seinään. Liitäntäjohdtona käytetään kumikaapelia H07RN-F. Kiuas liitetään puolikiinteästi. Ohjauskeskus kuuluu kiukaan kiinteään rakenteeseen. Paneeliseinän on oltava vahvistettu kiukaan kiinnityskohdasta. Hirsiseinään kiinnitettäessä on huomioitava hirsien mahdollinen alaspainuminen. Kiviseinään kiinnitettäessä ei saa käyttää muovi- tai nailontulppia.

Palosuojaetäisyydet

Palosuojaetäisyys mitataan palavaan materiaaliin. Tarkista Mondex Total -kiukaan minimietäisyydet palavaan materiaaliin sivun 7 taulukosta. Suojaetäisyys palamattomaan materiaaliin on puolet ko. mitasta. Varmista tarvittaessa seinäpintamateriaalin paloturvallisuus materiaalin myyjältä tai valmistajalta

Lisäkytkentävaihtoehdot

Sähkölämmityksen ohjaus kiukaan kanssa: Sähkölämmityksen ohjauskaapeli viedään suoraan kiukaan kytkentärasiaan, josta edelleen kytkentäjohdon vahvuisella kumikaapelilla kiukaan riviliittimille.

HUOM! Mikäli liitäntäohjeita ei noudateta, saattaa aiheutua palovaara!

HUOM! Poista kaikki muovikalvot ennen kiukaan käyttöönottoa!

Esilämmitys

Kiuaskivet ladotaan sivulla 5 annettujen ohjeiden mukaisesti. Ennen kiukaan käyttöönottoa on suoritettava esilämmitys. Kiuasta lämmitetään 30 minuuttia. Saunan lämpötila asetetaan SenseMate-Total -ohjaimella siten, että lämpötilaa ilmaisevassa näytön ylärivin lämpötilapalkissa näkyy neljä osaa tummennettuina. (Ohjaimen toiminta: ks sivut 14-18). Mekaanisesti ohjattavassa mallissa lämpötila säädetään termostaatista siten, että saunan lämpötila on 40 °C. Esilämmityksessä vastuksista voi nousta käryä, joten tuuletuksesta ja ilmanvaihdosta on huolehdittava. Esilämmityksessä ei pidä käyttää löylyvettä. Suorita esilämmitys aina valvotusti!

Käyttö

Muista tarkistaa saunahuone aina, ennen kuin kytket kiukaan päälle! Varmista aina, että ohjain on katkaissut virran määräjän kuluttua!

Lämpötilan säätö

Toivottu lämpötila säädetään kiukaan mallista riippuen joko Sensemate-Total -ohjaimen taikka mekaanisen termostaatin avulla (ks. sivut 14-18). Saunan koko, rakenne ja lämmöneristys vaikuttavat todelliseen lämmitysaikaan. Termostaatin avulla saunahuoneen lämpötila saadaan pysymään halutun mukaisena. Mikäli saunahuoneen lämpötila jostakin syystä nousee vaarallisen korkeaksi, lämpötilan rajoitin katkaisee kiukaalta virran. Ylikuumenemisen syy täytyy aina selvittää. Virta kytketään uudelleen painamalla lämpötilan rajoittimen palautuspainiketta (ks. kuva n:o 3 sivu 6).

Lämmitysajan oikea pituus

Turhan pitkä saunan lämmittäminen kuluttaa energiaa eikä paranna löylyominaisuuksia. Parhaat löylyt saat, kun pidät saunan lämmitysajan suhteellisen lyhyenä eli saunan koon ja kiukaan tehon mukaan n. 25–60 min. Saunan koko, lasiovi, ikkuna tai käytetyt materiaalit saattavat edellyttää pidempää lämmitysajaa.

Löylyvesi

Suosittellemme huoneenlämpöisen löylyveden käyttöä. Löylyvetenä käytetään talousvettä. Sopiva löylyveden määrä on n. 2 dl kerralla. Löylyä voi löylyveden määrä on n. 2 dl kerralla. Löylyä voi heittää oman mieltymyksen mukaisesti löylyharkoille tai kiuasville.

Saunahuone

Saunan on oltava hyvin lämpöeristetty, etenkin katon, jonka kautta löyly pyrkii poistumaan. Kosteu- den vuoksi suositellaan käytettäväksi alumiinipaperia. Mikäli saunassa on eristämättömiä kivi-, laatta- ja betonipintoja tai hirsiseinät, on kiukaan tehoa lisättävä. Tavanomaisella seinärakenteella (villaeriste- folio-puu) lasketaan saunan yhtä tilavuus-(villaeriste-folio-puu) lasketaan saunan yhtä tilavuuskuu- tiometriä kohden keskimäärin 1 kW kiuastehoa. Tehontarve kasvaa jokaista eristämättömä pinta-ala- neliömetriä kohden saman verran kuin tilavuuden kasvaessa 1,5 m³ (myös lasiseinät, -ovent ja eristä- mättömät kivipinnat). Lasi-ikkunoille on laskettava lisäksi 1,3 m³/neliömetri. Rajatapauksissa valitse suurempitehoinen kiuas.

Saunan ilmanvaihdon on oltava tehokas happipitoisuuden ja raikkauden saavuttamiseksi. Saunan huoneilman on vaihduttava 6 krt/h. Venttiilillä varustettu raitisilmaputki suositellaan Venttiilillä varus- tettu raitisilmaputki suositellaan sijoitettavaksi kiukaan yläpuolelle. Poistoilmaventtiili asennetaan mah- dollisimman kauas kiukaasta ja lähelle lattianrajaa.

Poistoilma on mahdollista johtaa pesuhuoneeseen myös oven alitse. Tällöin saunan oven alla on olta- va vähintään 50 mm rako ja pesuhuoneessa poistoilmaventtiili. Lisätietoja saat rakennusohjeista ja - määräyksistä.

Mikäli kiuas ei lämpene

Onko virta päällä?

Onko ohjaimen asetettu saunan lämpötilaa korkeampi arvo?

Onko lämpötilan rajoitin lauennut?

-> Palautus tapahtuu painamalla termostaattikytkimen vieressä olevasta reiästä ohutpäisellä esineel- lä, kunnes kuuluu naksahdus. Ylikuumenemisen syy täytyy aina selvittää ennen kiukaan kytkemistä uudelleen päälle!

Tarvittaessa ota yhteys myyjään tai valmistajaan

Varoituksia

- Älä käytä saunaa vaatteiden tai pyykkien kuivaushuoneena palovaaran vuoksi.
- Kuumaa kiuasta on varottava, sillä kiukaan kivet ja metalliosat kuumenevat ihoa polttavaksi.
- Kiukaan vesihöyry on polttavaa ja voi aiheuttaa palovamman.
- Lapsia, liikuntarajoitteisia ja sairaita on hyvä valvoa saunottaessa.
- Lauteet ja lattiat saattavat olla liukkaita, joten saunassa pitää liikkua varoen.
- Älä mene kuumaan saunaan huumaavien aineiden vaikutuksen alaisena (alkoholi, lääkkeet, huu- mausaineet, ym.)

Takuu

Mondex Oy antaa valmistamilleen Mondex-kiukaille kahden (2) vuoden takuun ostopäivästä lukien. Takuu koskee vain yksityiskäytössä olevia kiukaita. Säilytä ostokuitti tai takuutodistus. Takuu ei kata ul- koisia eikä sisäisiä mekaanisesti syntyneitä vaurioita, jotka ovat aiheutuneet esim. kiven iskusta tai kaatumisesta.

Huolto, varaosat

Jos kiukaassa ilmenee selvittämätön vika, on mahdollista viedä kiuas sähköasentajalle huollettavaksi. Varaosia on helposti saatavilla Mondex-myyjiltä ja valmistajalta. Varaosia hankittaessa on syytä merkitä muistiin kiukaan nimi ja teho, jotta oikeat varaosat voidaan toimittaa.

Luonnonkivi materiaalina

Kiukaassa käytetyistä luonnonkivistä saattaa irrota murusia tai ainesosia. Koska kyseessä ei ole vika vaan luonnonmateriaalille kuuluva ominaisuus, jota ei voida tuotteen valmistushetkellä ennakoida, valmistaja ei vastaa siitä mahdollisesti aiheutuvista vahingoista.

Seinäanturin ja ohjaimen asennus (SenseMate-Total -ohjaimella varustettu malli)

Anturin johdon pituus on 14m. Samasta johdosta katkaistaan myös ohjaimen johto. Anturi on valmiiksi kiinnitetty johtoon. Esivalmistelut: saunan seinässä on oltava putki tai paneeliseinässä on oltava reikä johdolle, jonka on ulotuttava kiukaan luo. Johdon toinen pää kytketään kiukaaseen.

Anturin kotelo takaapäin katsottuna

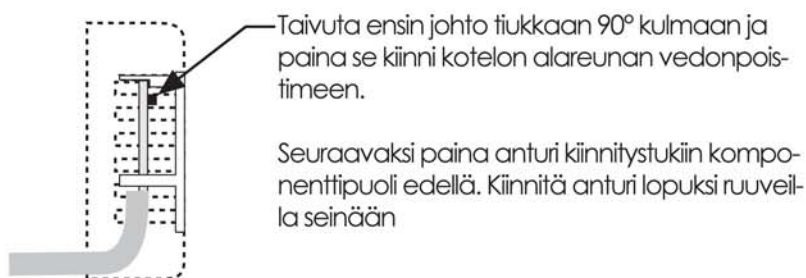
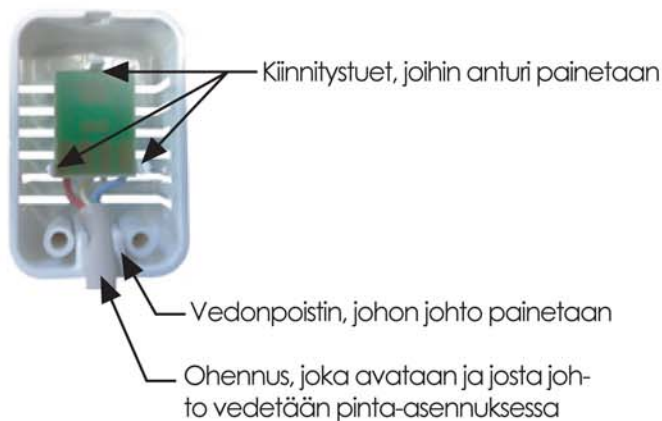

Ohjainpaneelin kiinnittäminen

Ohjainpaneeli kiinnitetään seinään tai se voidaan kiinnittää ergonomisesti ihanteelliseen kulmaan siihen tarkoitetun kulmakappaleen avulla. Huomioi ohjaimen kiinnittämisessä erityisvaatimukset (Kuva 2.1)

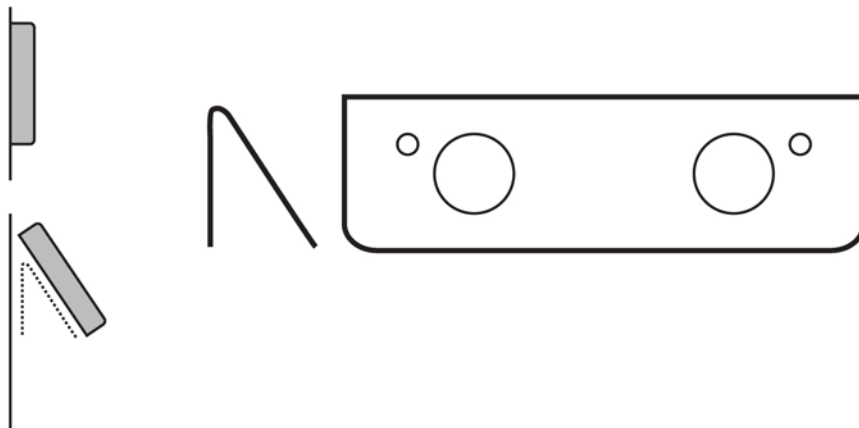

VAIHE 1

Kulmakappale kiinnitetään seinään 5mm ruuveilla.

Ruuvien kiertäminen tapahtuu kappaleen etupuolella olevien Ø15mm reikien kautta.

Takaosan kiinnitysreiät seinään kiinnittämistä varten

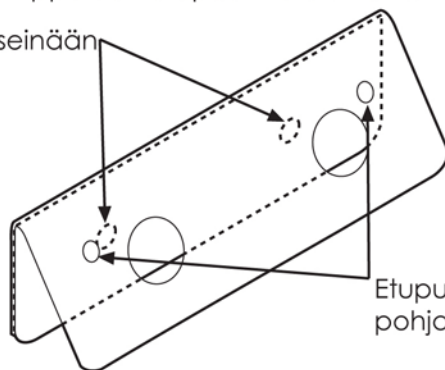

Etupuolen kiinnitysreiät ohjauskeskuksen pohjalevyn kiinnittämiseen.

VAIHE 2

Irrota ohjaimen kotelo pienellä talttapäisellä ruuvimeisselillä vääntäen.

VAIHE 3

Kulmakappaleen seinäasennuksen jälkeen ohjauskeskus kiinnitetään kulmakappaleeseen pohjalevystä 4mm ristipääruuvein.

Kiinnitysreiät ohjaimen pohjalevyn yläosassa

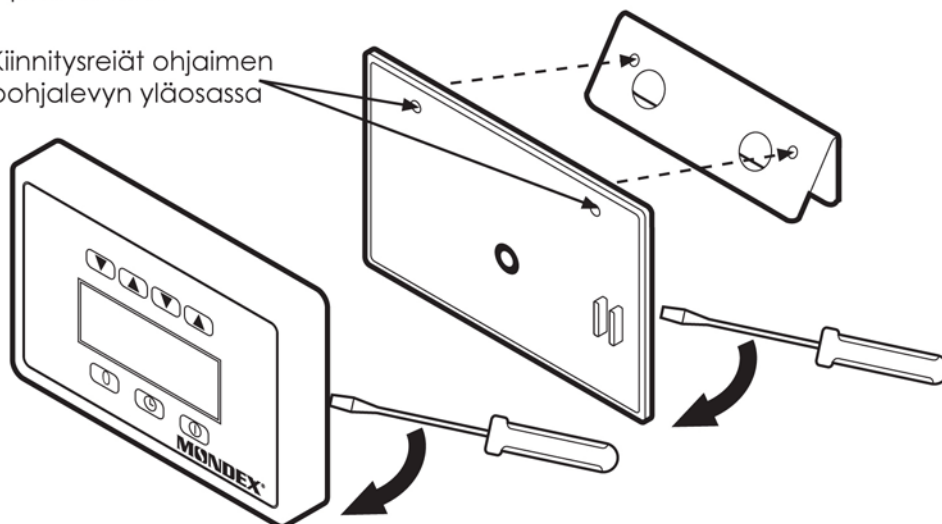

VAIHE 4

Paina ohjaimen kotelo kiinni pohjalevyyn.

Seinäanturin ohjaimen asennus (SenseMate-Total ohjaimella varustettu malli)

Ohjainta ja seinäanturia asennettaessa kiukaan on oltava jännitteetön. Käännä sähkötaulusta kiukaan johdonsuojakytkimet OFF-asentoon, tai ruuvaa tulppasulakkeet kokonaan irti.

Huom! Kiukaassa saattaa olla ulkoisia ohjausjännitteitä (esim. lämmityksen ohjaus), tarkista aina kiukaan jännitteettömyys ennen asennustöitä!

Ohjain takaapäin nähtynä, riviliitin vasemmassa yläkulmassa.

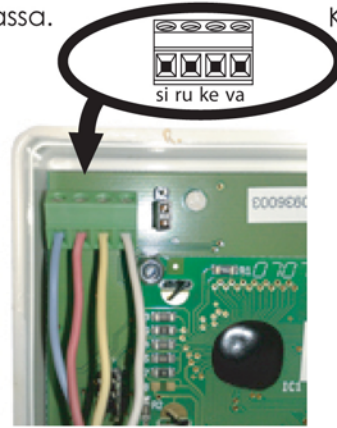

Ohjain kytketään kiukaaseen 4-napaisella silikonikaapelilla. Samalla kaapelityypillä kytketään myös seinäanturi. Molemmat kaapelit toimitetaan yhtenäisenä palana siten, että anturi on valmiiksi kiinnitetty toiseen päähän. Kaapeli on katkaistava sopivasta kohdasta siten, että kaapeleista saadaan halutun mittaiset. Kaapelia on paketissa yhteensä 14 m. Lisäkaapelia on myös saatavana.

Anturi sijoitetaan lähelle kiuasta (KUVA 1.0).

Ohjain voidaan sijoittaa puku- tai pesuhuoneeseen, muualle asuintilaan tai saunaan. Saunassa ohjaimen saa asentaa maksimissaan 0,99 m korkeuteen (KUVA 1.0). Jos ohjain sijoitetaan niin kauas, että mukana toimitettu kaapeli ei riitä, sitä voidaan jatkaa myös esim. MHS-puhelinkaapelilla tai muulla pari-kierretyllä kaapelilla saunatilän ulkopuolella. Saunatilassa on aina käytettävä mukana toimitettua silikonikaapelia. Kaapelia jatkettaessa on huomioitava, että sininen ja ruskea johdin kytketään yhteen kierrettyyn pariin ja keltainen ja valkoinen johdin toiseen kierrettyyn pariin. On myös huomioitava, että oikea nastajärjestys säilyy ohjaimen päässä. Valmistaja antaa lisätietoja useamman ohjaimen kytkemisestä sarjaan, esim. saunaan ja pukuhuoneeseen omansa (vaatii lisäohjelmoinnin).

KytKentä kiukaassa (valo on lisävaruste).

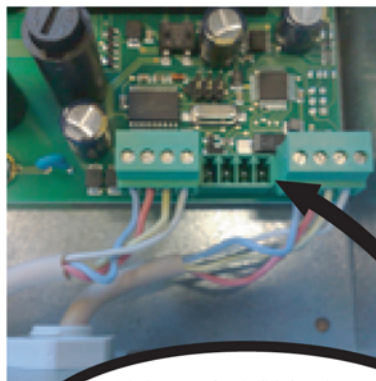

Liittimet ovat irrotettavissa piirilevyltä asennuksen helpottamiseksi.

Kytkenöt

SenseMate-Total -ohjaimella varustettu malli

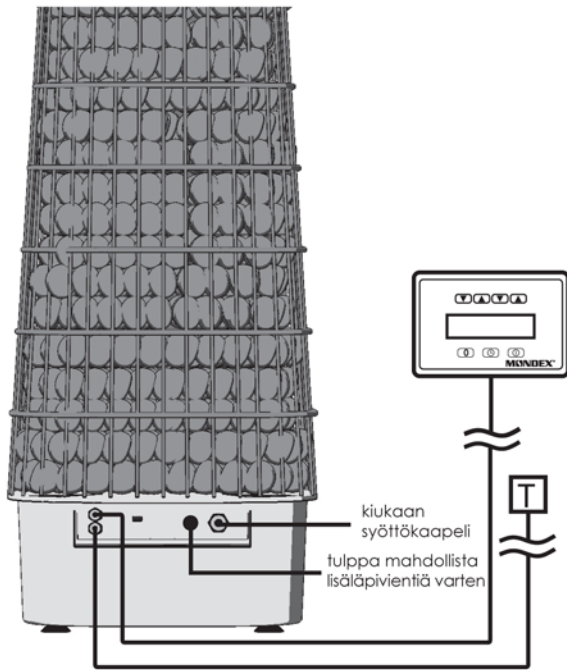

Mekaanisella ohjauksella varustettu malli

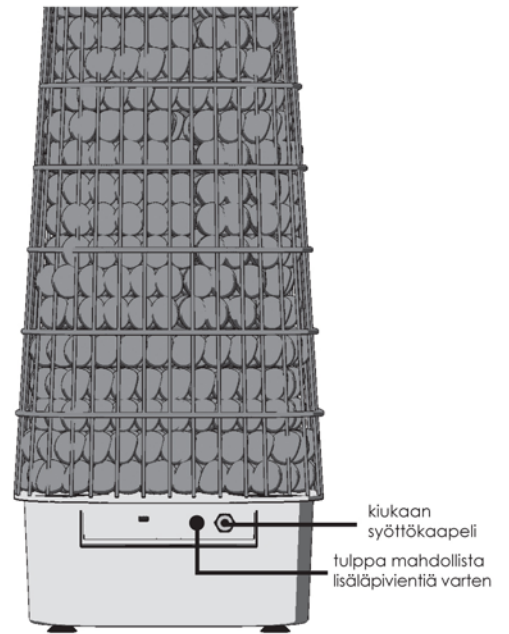

Kytentäkaaviot

SenseMate-Total -ohjaimella varustettu malli

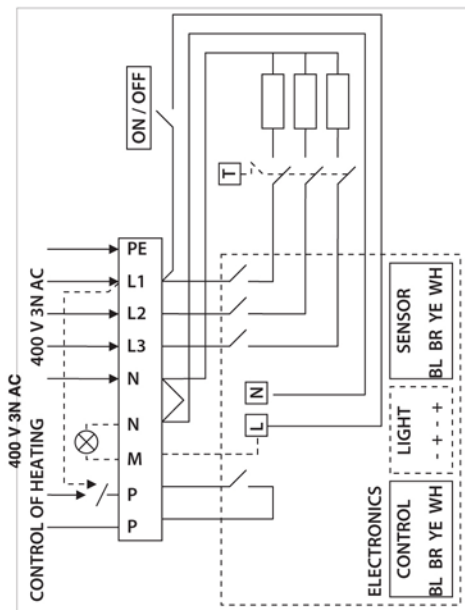



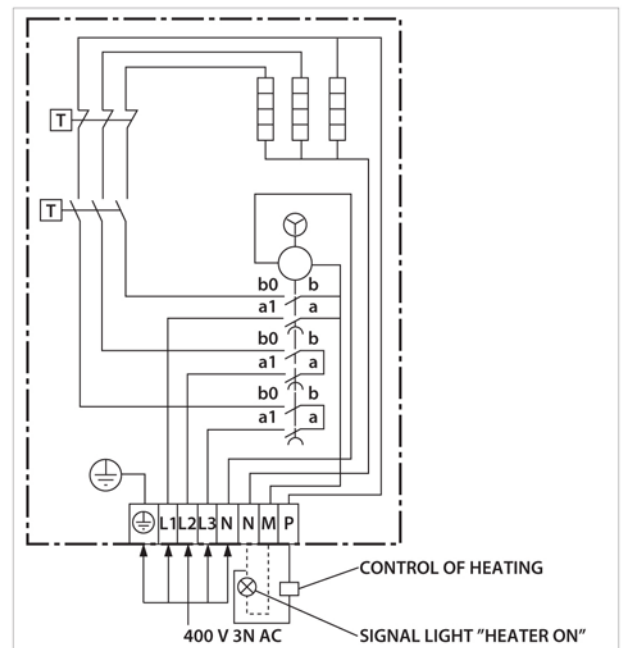



Mekaanisella ohjauksella varustettu malli





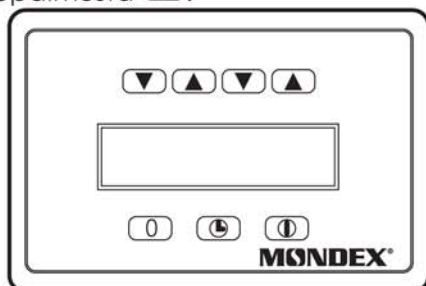

Ohjaimen toiminta

Painikkeet

Kiukaan päätoimintoja (OFF, ajastus, ON) ohjataan ohjaimen alarivin painikkeilla   . Painikkeissa on toimintoja vastaavat symbolit. Ohjaimen ylärivin nuolipainikkeilla   ohjataan säätötoimintoja kuten ajastus- ja päälläoloaikoja, lämpötilaa sekä asetusvalikkoo. Päätoimintojen näppäimet toimivat aina riippumatta esim. siitä selataanko valikkoo. Ajastintoiminnasta voi siirtyä suoraan päälläoloon tai toisinpäin, mutta ajastinta tai päälläoloa ei voi uudelleen käynnistää ilman, että kiuas ensin sammutetaan OFF-näppäimestä .



-  Pienentää näytöllä olevaa suuretta
-  Kasvattaa näytöllä olevaa suuretta
-  Off/Pois
-  Ajastin
-  On/Päälle

Käynnistys

Kun kiukaaseen kytketään jännite, ohjaimen näytössä näkyy hetken teksti "MONDEX SenseMate-Total".

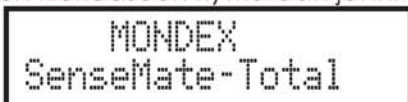

Mikäli kyseessä on ensimmäinen käynnistys, ohjain kysyy halutun käyttökielen.

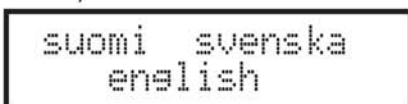

Kieli valitaan painamalla kielitekstin viereistä näppäintä seuraavasti:



- suomi: kumpi tahansa ylärivin vasemmista   painikkeista, esim. nuoli alas
- ruotsi: kumpi tahansa ylärivin oikeista   painikkeista, esim. nuoli alas
- englantia: alarivin keskimmäinen  (ajastus) painike

OFF-tila

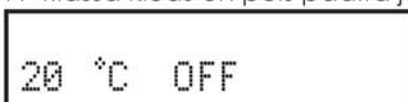
OFF-tilassa kiuas on pois päältä ja näytössä näkyy ainoastaan saunan lämpötila ja OFF-tilan symboli.



Ajastus

Ajastus painiketta  painettaessa näytölle tulee kehoitus asettaa ajastusaika. Oletuksena on viimeksi tallennettu tai käytetty ajastusaika. Ajastusaika on säädettävissä oikeanpuoleisilla nuolinäppäimillä   30 minuutin portaissa. Ajastusajan maksimiarvo riippuu kiukaan käyttötarkoituksesta (kotitalous/ laitostyttö).

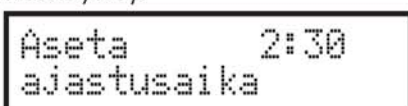



Muutaman sekunnin kuluttua näyttö muuttuu normaaliksi ajastusnäytöksi ja samalla valittu ajastusaika tallentuu muistiin. Näytön ylärivillä on lämpötilapalkki, jonka pystyviiva edustaa lämpötilan haluttua arvoa ja täytetty palkin osa saunan tämän hetkistä lämpötilaa. Haluttua lämpötilaa voidaan säätää oikeanpuoleisilla nuolinäppäimillä  . Alarivillä näkyy ajastuksen kellosymboli ja jäljellä oleva ajastusaika, jonka jälkeen kiuas kytkeytyy päälle.



20 °C 0 2:59 65 °C

Kun valittu ajastusaika on kulunut loppuun, kiuas siirtyy ON-tilaan ja päälläoloajaksi tulee 4 tuntia riippumatta asetetusta päälläoloajasta.

ON-tila

ON-painiketta  painettaessa kiuas alkaa lämmitä ja näytölle tulee kehoitus asettaa päälläoloaika. Oletuksena on viimeksi tallennettu tai käytetty päälläoloaika. Päälläoloaika on säädettävissä oikeanpuoleisilla nuolinäppäimillä   30 minuutin portaissa. Päälläoloajan maksimiarvo riippuu kiukaan käyttötarkoituksesta (kotitalous/laitoskäyttö).





Aseta 2:30
Päälläoloaika

Muutaman sekunnin kuluttua näyttö muuttuu normaaliksi päälläolonäytöksi ja samalla valittu päälläoloaika ja haluttu saunan lämpötila tallentuvat muistiin. Näytön vasemmassa alanurkassa on saunan lämpötila ja oikeassa ylänurkassa haluttu saunan lämpötila, aivan, kuten ajastustilassakin. Haluttua lämpötilaa voidaan säätää ylläolevilla nuolinäppäimillä  . Alarivillä näkyy päälläolon symboli (ON) ja jäljelläoleva päälläoloaika, jonka jälkeen kiuas sammuu.

20 °C ON 3:59 65 °C

Kun valittu päälläoloaika on kulunut loppuun, kiuas siirtyy OFF-tilaan.

Asetusvalikko

Ohjaimessa on valikko, joka sisältää harvemmin tarvittuja toimintoja. Valikkoa voidaan selata taakse ja eteenpäin nuolinäppäimillä  . Kun valikko on selattu läpi, palataan perusnäyttöön. Mikäli valikkoa selattaessa painetaan OFF-, ajastus- tai ON-näppäintä   , siirytään tilanteenmukaiseen näyttöön. Kun haluttu asetus on näytöllä, sen arvoa muutetaan miinus- ja plusnäppäimillä.

Saunan lämpötila

Saunan haluttu lämpötila. Huomaa, että lämpötila voidaan säätää myös ajastus- tai ON-tilassa suoraan perusnäytöllä. Lämpötilan minimi- ja maksimiarvot riippuvat kiukaan käyttötarkoituksesta (kotitalous/laitoskäyttö).

Saunan 65 °C
lämpötila

Ajastusaika

Huomaa, että ajastusaikaa kysytään myös aina ajastinta käynnistettäessä. Ajastusaika voidaan valita 30 minuutin portaissa. Ajastusajan maksimiarvo riippuu kiukaan käyttötarkoituksesta (kotitalous/laitoskäyttö).

Ajastus- 3:30
aika

Päälläoloaika

Huomaa, että päälläoloaikaa kysytään myös aina kytkettäessä kiuas päälle. Päälläoloaika on säädettävissä nuolinäppäimillä   30 minuutin portaissa. Päälläoloajan maksimiarvo riippuu kiukaan käyttötarkoituksesta (kotitalous/laitoskäyttö).

Päälläolo- 3:30
aika

Kieli

Näyttötekstien kieleksi ovat valittavissa suomi, ruotsi ja englanti.

Kieli	suomi
-------	-------

Virhetilanteet

Mikäli tapahtuu virhetilanne, ohjain ilmoittaa siitä virheviestillä. Samalla kiuas sammuu eikä enää käynnisty ennen virran katkaisua ja uudelleenkytkentää. Kytke virta takaisin kiukaaseen vasta, kun virheilmoituksen syy on löydetty ja vika korjattu.

Mikäli ohjaimen tulee virhetilanne, sammuta elektroniikan virta pääkytkimestä (Ks. s. 4 Elektroniikan pääkytkin) ja odota 2 min. Kytke virta uudelleen elektroniikalle ja ota laite käyttöön normaalisti. Mikäli vika toistuu, ota yhteyttä jälleenmyyjään tai huoltoon. Alla esimerkki virheviestistä!

Virhetila
Seinäanturi

Virheluettelo

Virheilmoitus	Toiminta
Seinäanturi	Tarkasta seinäanturin johdotuksen kunto. Tarvittaessa asennuta uusi anturi.

Huom. Valmistaja voinut tilaajan pyynnöstä asettaa eri raja-arvot kohtiin:

- ajastusaika
- päälläoloaika
- min/max lämpöarvot

Kellokytkimen ja termostaatin toiminta (Mekaanisella ohjauksella varustetut mallit)

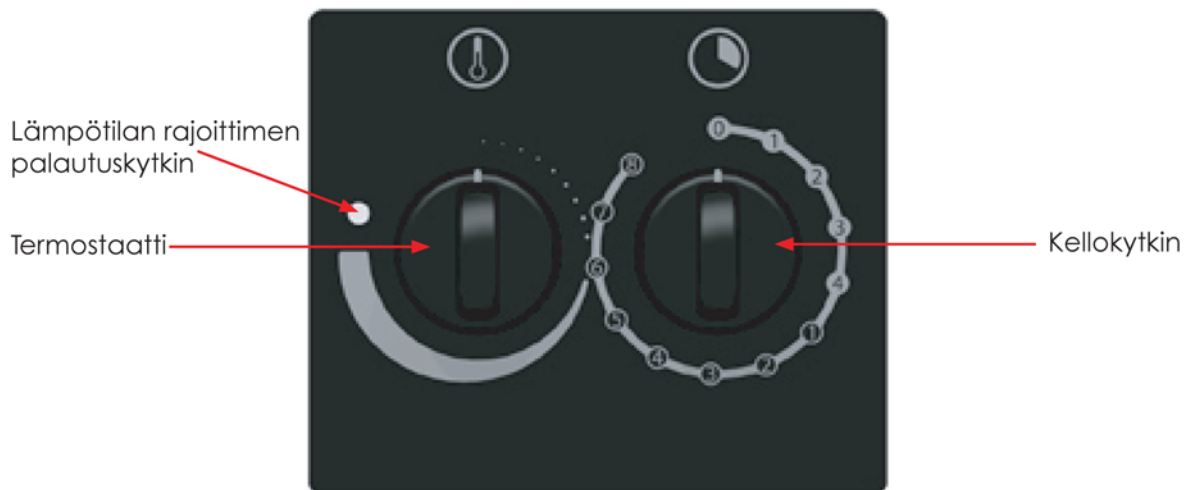

Kellokytkin (4+8 h) toimii kiukaan pääkytkimenä. Toivotun ajan kuluttua kellokytkin katkaisee kiukaan virran automaattisesti. Jos kiuas halutaan lämmittää määrätyn ajan kuluttua, voidaan ajastimella ajastaa lämpiäminen alkavaksi 1-8 tunnin kuluttua. Lämpiämisaika on korkeintaan 4 tuntia.

Esimerkiksi:

Jos halutaan saunaa mahdollisimman pian, väännetään kellokytkin välille 1-4. Kiuas käynnistyy heti ja alkaa lämmitä. Haluttu lämpötila säädetään termostaatista kiertämällä.

Jos halutaan saunaa esimerkiksi kolmen tunnin kuluttua, väännetään kellokytkin ajastimen asteikolle 1-8, kohtaan 2. Kello käynnistyy ja kahden tunnin kuluttua virta kytkeytyy päälle ja kiuas alkaa lämmitä. Virran kytkeydyttyä päälle kiuas on aina korkeintaan 4 tuntia päällä. Tämän jälkeen virta katkeaa automaattisesti. Haluttaessa virta voidaan katkaista aikaisemmin vääntämällä kellokytkin kohtaan nolla (0).

Varmista aina, että kellokytkin on katkaissut virran määräajan kuluttua!

Jos kiuas ei lämpene

Onko virta päällä?

Onko kellokytkin käännetty kohtaan, jossa kiukaan pitäisi lämmitä?

Onko termostaatti käännetty saunan lämpötilaa korkeammalle arvolle?

Onko kellokytkin pysähtynyt tai juuttunut (esim. painettu etulevyyn kiinni)?

-> Sopiva rako on 1-2 mm

Onko lämpötilan rajoitin lauennut?

-> Palautus tapahtuu painamalla termostaattikytkimen vieressä olevasta reiästä ohutpöisellä esineellä, kunnes kuuluu naksahdus. Ylikuumentumisen syy täytyy aina selvittää ennen kiukaan kytkemistä uudelleen päälle!

Tarvittaessa ota yhteys myyjään tai valmistajaan!

Lisäkytkentävaihtoehdot

Merkkivalon kytkentä saunahuoneen ulkopuolelle

Liitäntäkaapelina käytetään esimerkiksi H07RN-F kaapelia, jonka poikkileikkauspinnan on oltava olla sama kuin liitäntäkaapelissa.

Sähkölämmityksen ohjaus kiukaan kanssa

Sähkölämmityksen ohjauskaapeli viedään suoraan kiukaan kytkentärasiaan josta edelleen kytkentä-

Integrointisarjat Mondex Total-kiukaille

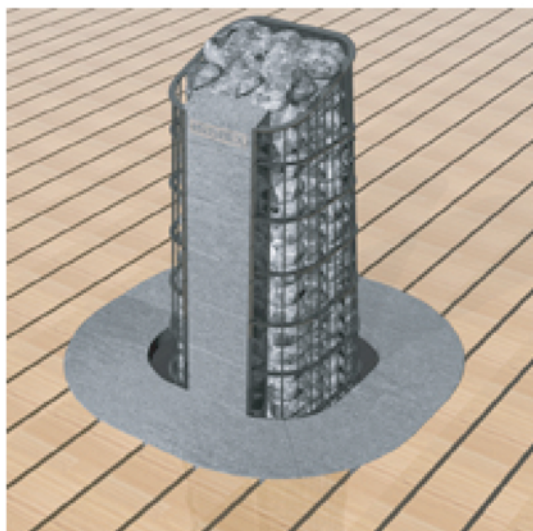

Keskelle saunaa integroitava kiuas:

- Etukivi
- 2kpl sivukiviä
- Takakivi
- Asennusteline tarvikkeineen
- Mutterit ja aluslevyt

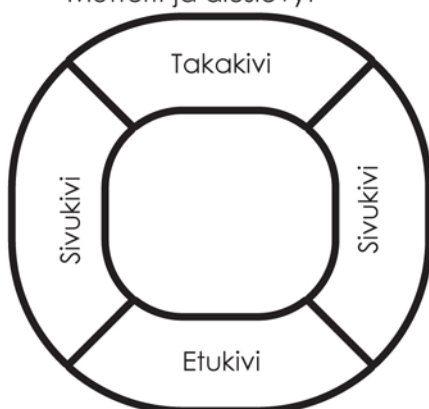

Seinän viereen integroitava kiuas:

- Etukivi
- 2kpl sivukiviä
- Asennusteline tarvikkeineen
- Mutterit ja aluslevyt

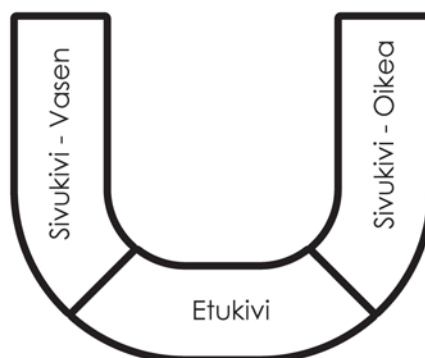

Asennus

Asennustelineiden ja vuolukiviharkkojen yhteenliittäminen tapahtuu levittämällä asennustelineen päälipintaan tasainen kerros kuumankestävää silikonaa.

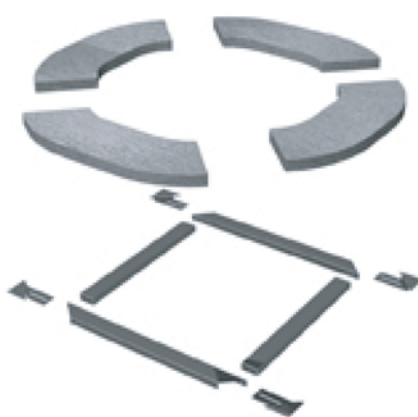

Leikkaussapluuna:
Nurkkaan asennettava 6,6kW ja 9kW Mondex Total - kiuas

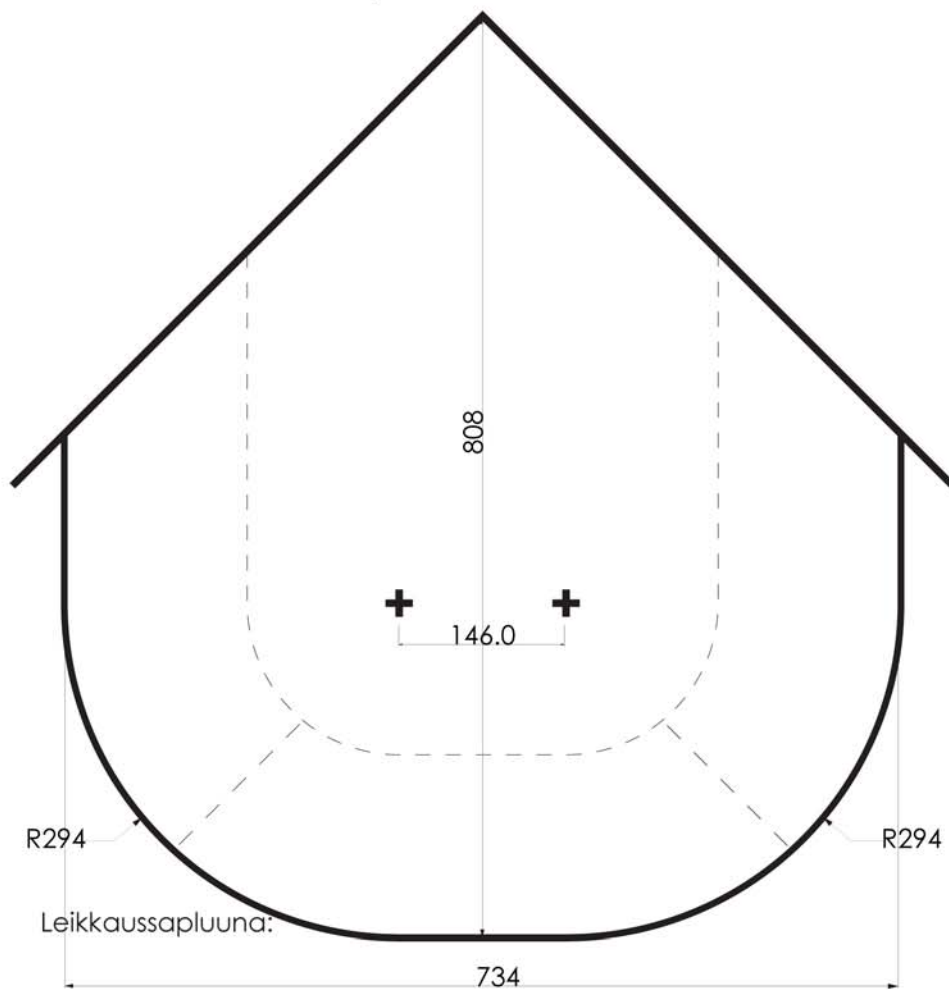

Leikkaussapluuna:
Keskelle saunaa asennettava 10,5kW Mondex Total - kiuas

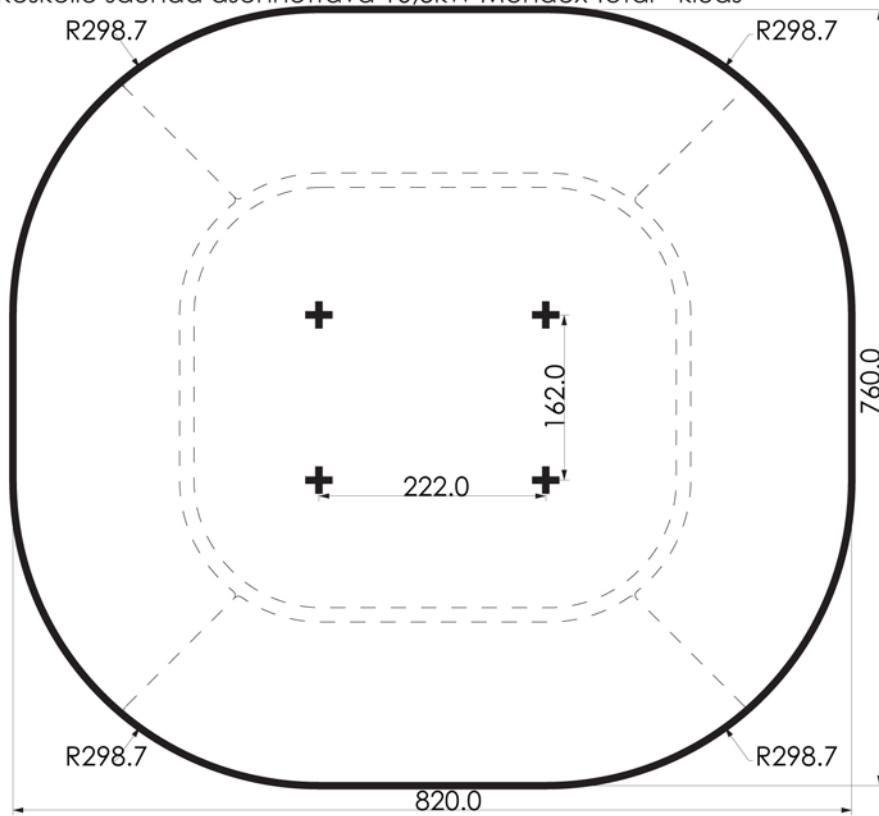

Leikkaussapluuna:

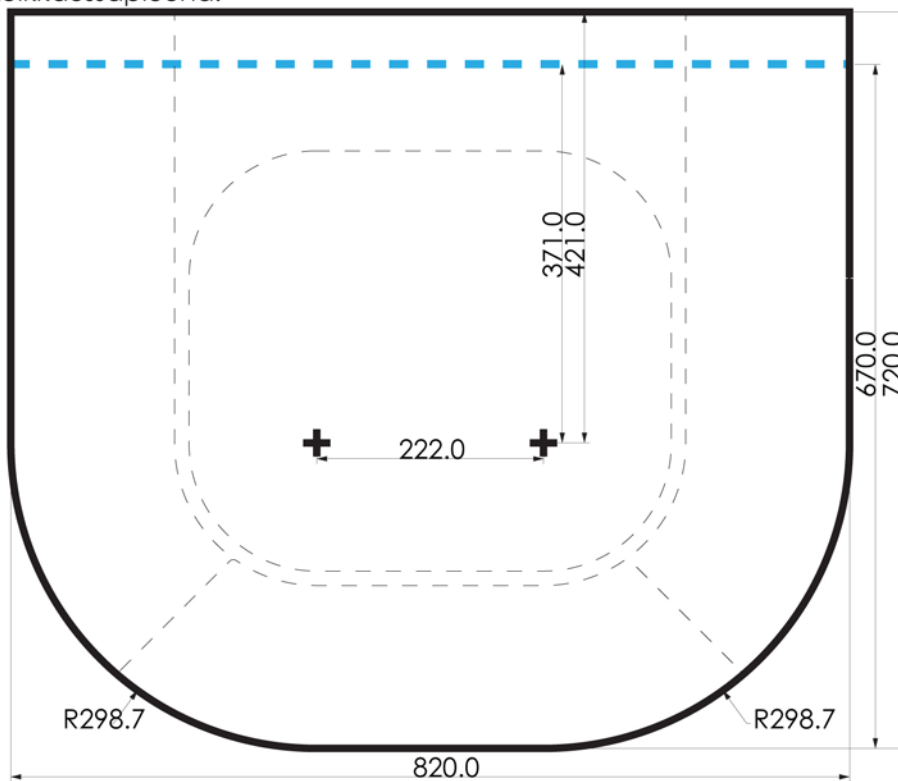

--- 10,5kw suojaPELLIN kanssa
— 10,5kw ilman suojaPELLIÄ

