

MONDEX[®]

Total Rock-kiukaiden
käyttö- ja asennusohjeet



ESIPUHE

Hyvä suomalaisen Mondex-kiukaan omistaja! Kiitämme teitä Mondex-kiukaan valinnasta ja toivotamme teille monia hauskoja ja miellyttäviä hetkiä saunoessanne.

Tämän ohjekirjan tarkoituksena on auttaa Teitä käyttämään kiuastanne oikein ja turvallisesti. Käsikirja sisältää kiukaanne ja siihen kuuluvien tai asennettujen varusteiden yksityiskohdat sekä tietoa kiukaan käytöstä ja hoidosta.

Kehotamme teitä lukemaan käsikirjan huolellisesti ja tutustumaan kiukaaseenne ennen sen käyttöönottoa. Jos tämä on ensimmäinen Mondex-kiukaanne tai olette vaihtanut uuteen Mondex-kiuastyyppiin, jota ette vielä tunne, varmistukaa oman mukavuutenne ja turvallisuutenne takia, että ohjekirjan edellyttämät ohjeet turvallisen saunomisen takaamiseksi täyttyvät.

Kiukaan myyjät antavat mielellään lisätietoja ja vastaavat kysymyksiinne sekä paikallisissa myymälöissä että Mondex Oy:n asiakaspalvelussa.

Miellyttäviä saunahetkiä toivottaen,

Seppo Nikkanen

Toimitusjohtaja
Mondex Oy



Turvallisen saunomisen takaamiseksi lue nämä varoitukset ensin!

Sähköverkkoliitännän saa tehdä ainoastaan sähköasentaja, jolla on voimassa olevien määräysten mukaiset asennusoikeudet.

Mondex -sähkökiuas soveltuu käytettäväksi perhesaunaan, yksi (1) kiuas/saunahuone. Säilytä asennus- ja käyttöohje mahdollista myöhemmä tarvetta varten.

Tarkista aina palosuojaetäisyyksien riittävyys!

Mikäli liitäntäohjeita ei noudateta, saattaa aiheutua palovaara!

Älä täytä kiukaan vastusten sisustaa kivillä, jotta kiukaan tuuletus ei esty!

Muista tarkistaa saunahuone aina ennen kuin kytket kiukaan päälle!

Varmista aina, että ohjain on katkaissut virran määräajan kuluttua!

Älä käytä saunaa vaatteiden tai pyykkien kuivaushuoneena palovaaran vuoksi.

Kuumaa kiuasta on varottava, sillä kiukaan kivet ja metalliosat kuumenevat ihoa polttaviksi.

Kiukaan vesihöyry on polttavaa ja voi aiheuttaa palovamman.

Lapsia, liikuntarajoitteisia ja sairaita on hyvä valvoa saunottaessa.

Lauteet ja lattiat saattavat olla liukkaita, joten saunassa pitää liikkua varoen.

Älä mene kuumaan saunaan huumaavien aineiden vaikutuksen alaisena (alkoholi, lääkkeet, huumausaineet, ym.)

Riittämättömästi täytetty kivitila aiheuttaa palovaaran.

Peittäminen aiheuttaa palovaaran.

Tämä laite ei ole tarkoitettu lasten tai muiden sellaisten henkilöiden käytettäväksi, joiden fyysiset, aistinvaraiset tai henkiset ominaisuudet tai kokemuksen ja tiedon puute estävät heitä käyttämästä laitteita turvallisesti, ellei heidän turvallisuudestaan vastaava henkilö valvo heitä tai ole opastanut heille laitteen käyttöä.

Lapsia pitäisi valvoa, jotta he eivät leiki tällä laitteella.

Tämä laite täyttää vaatimukset:



Jatkuvan tuotekehityksen mahdollistamiseksi Mondex pitää oikeuden tuotteiden ulkoasun ja teknisten ominaisuuksien muutoksiin siitä ennalta ilmoittamatta.

Kiukaan asennus: kokoaminen

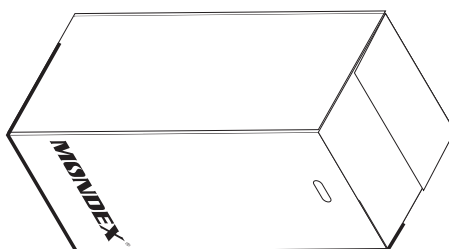

Laatikko kiukaalle

- 1) Kiuas on säilytettävä pakkauksessaan, kuivassa ja lämpimässä tilassa asennukseen saakka.
- 2) Pakkaus sisältää kiukaan ja tarvittavat reikäkivet. **Kiuaskivet < 10 cm (joita laitetaan reikäkivien sisäpuolelle vastusten väliin) eivät kuulu toimitukseen. Osta 2 laatikkoa.** Tarkista eri osien kunto silmämääräisesti, havaitessasi puutteita, ota yhteyttä myyjäliikkeeseen. Vältä iskuja ja kolhuja kiukaan osille, kun purat pakkausta. Myös saunan lattiapinta on syytä suojata asianmukaisesti ennen asennustyön aloittamista.
- 3) Sähköasentaja kytkee johdot ennen kiukaan asentamista paikoilleen. Kiukaan asentoa voi tarvittaessa hienosäätää kiukaan säädettävien jalkojen avulla. Huomioi kiukaan asennuksessa etäisyydet palavaan materiaaliin sivulla 6 esitetyn taulukon 2.1. mukaisesti.
- 4) Kiuas asennetaan lattialle ja jalat säädetään siten, että kiuas on suorassa.
- 5) Kierretangot kiinnitetään kiukaan alaosassa oleviin valmiisiin kierrepaikkoihin kiertämällä. Kierrä kierretankoja n. 50-70 mm pohjalevyn sisään.



Huom: poista kaikki muovikalvot ennen kiukaan käyttöönottoa!

Kivien ladonta:

Mondex Total Rock-kiukaan kivet ladotaan niin, että vastukset pysyvät suorassa linjassa. Vastuksia ei saa vääntää niin että ne ottaisivat kiinni kiukaan metallirakenteisiin.

Kiukaan täyttö kiuaskivillä

- 1) Aloita reikäkivien latominen kierretankoihin kierros/kerros kerrallaan. Parhaan lopputuloksen aikaan saamiseksi kannattaa eri reikäkiviä sovitella ettei jää turhia rakoja.
- 2) Vastusten sisäpuolelle sekä vastusten ja reikäkivien väliin kannattaa laittaa pieniä, alle 10 cm kiuaskiviä (ei sisälly toimitukseen) Vinkki: laita ensin reikäkiviä 2-3 kierrosta ja sen jälkeen sisäkivet. Jatka latominen näin loppuun asti.
- 3) Kun reikäkiviä laitettu n. 30 cm laitetaan tukipantoja ensimmäinen kierros (katso viereinen kuva)
- 4) Pantojen asentamisen jälkeen jatketaan reikäkivien sekä sisäkivien ladontaa.
- 5) Seuraava tukipantakierros asennetaan n. 60-70 cm korkeudelle kiukaan pohjalevystä.
- 6) Kun kaikki reikäkivet ja sisäkivet on paikoillaan voidaan kiukaan päälle laittaa kiuaskiviä ettei vastukset jää näkyville.



Käyttäjän aiheuttamat kolhut eivät kuulu Mondexin myöntämän takuun tai muun tuotevastuun piiriin. Kun kiukaaseen ladotaan kiviä, on varottava kolhimasta kiukaan maalipintoja vaurioiden estämiseksi.



Kuva 1.0 Kokonaisuus

Mondex Total Rock 6,6/9,0 kW

SenseMate-ohjaimella varustettu malli:

1. Ohjain
2. Anturi, sijoitetaan laudeseinälle jos mahdollista kuitenkin vähintään 1 m päähän kiukaasta
3. Lämpötilan rajoittimen palautuskytkin
4. Elektroniikan pääkytkin

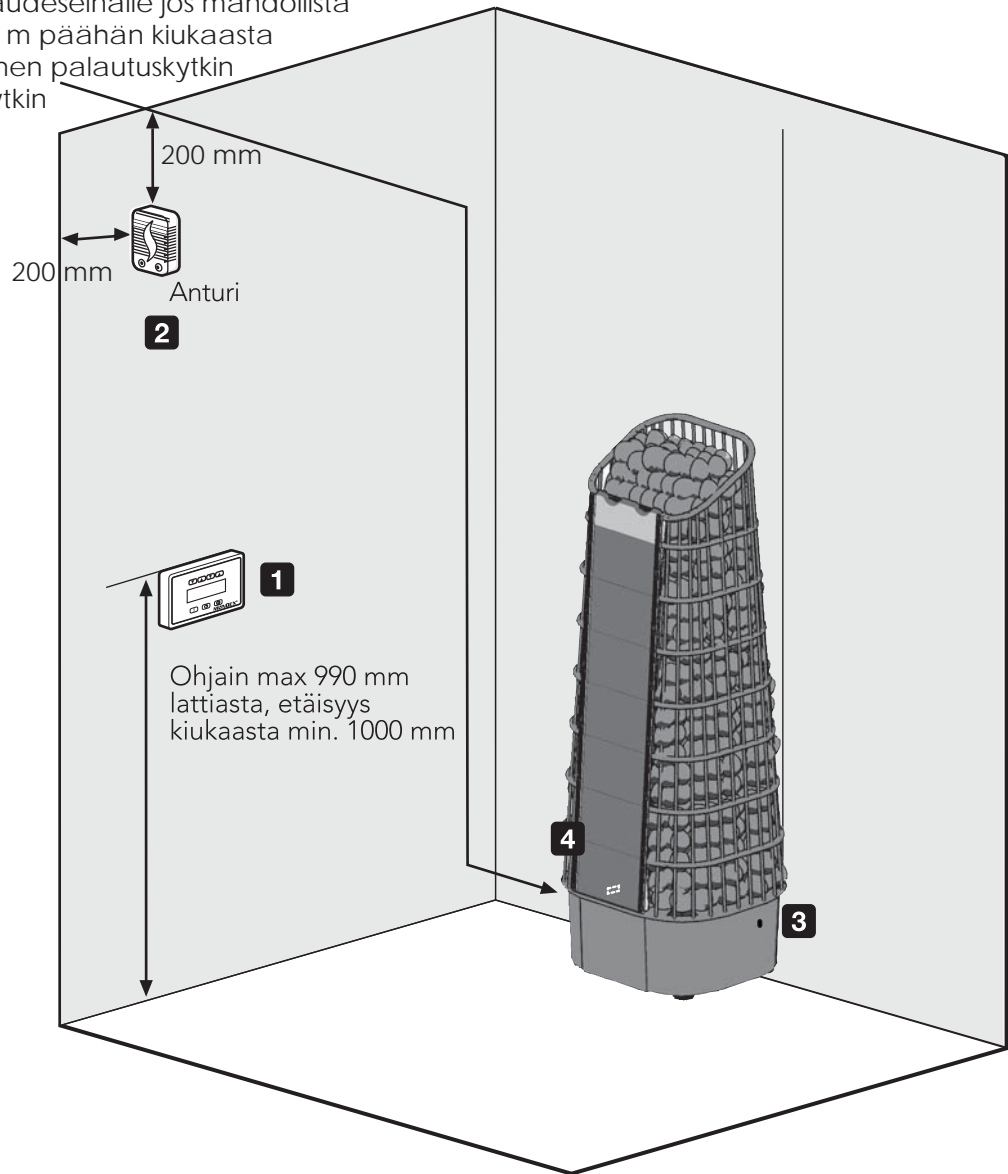

Mekaanisella ohjauksella varustetut mallit:

Mekaanisella ohjauksella varustetut mallit eroavat edellisestä versiosta seuraavasti:

1. Kiertokytkimet lämmitystä ja ajastusta varten (ei ulkoista anturia)
2. Lämpötilan rajoittimen palautuskytkin kiukaan etupaneelissa

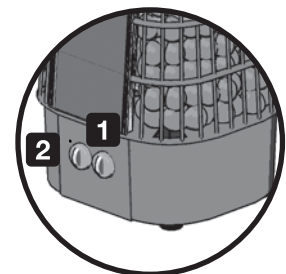

Taulukko 1.1 Tekniset tiedot

| Malli | Teho (kW) | Jännite | Liitäntäjohto | Sulake |
|----------------|-----------|----------|------------------------|---------|
| Total Rock 6.6 | 6,6 | 400 V 3N | 5 x 1,5mm ² | 3 x 10A |
| Total Rock 9.0 | 9.0 | 400 V 3N | 5 x 2,5mm ² | 3 x 16A |
| | | | | |
| | | | | |
| | | | | |

2.1 Minimietäisyydet palavaan materiaaliin

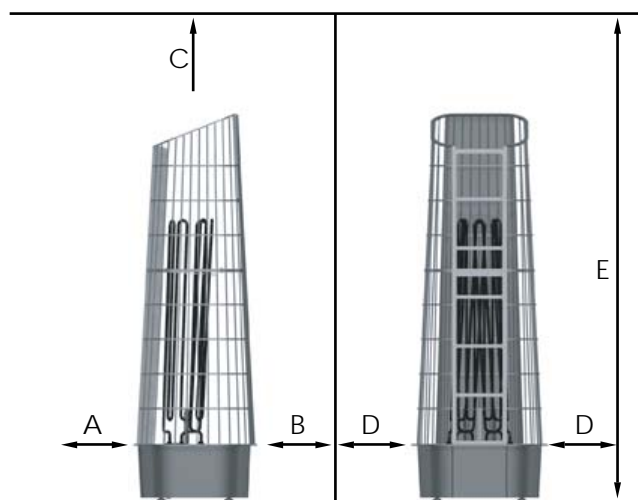

Taulukko 2.1 Minimietäisyydet palavaan materiaaliin (mm)

| Malli | A | B | C | D | E | Tilavuus |
|----------------|-----|-----|-----|-----|------|----------------------|
| Total Rock 6.6 | 100 | 100 | 770 | 100 | 1900 | 7 - 10m ³ |
| Total Rock 9.0 | 120 | 120 | 770 | 120 | 1900 | 9 - 15m ³ |
| | | | | | | |
| | | | | | | |
| | | | | | | |

Taulukko 2.2 Kiukaan mitat (mm)

| Malli | Leveys (mm) | Syvyys (mm) | Korkeus (mm) |
|----------------|-------------|-------------|--------------|
| Total Rock 6,6 | 400 | 400 | 1100 |
| Total Rock 9.0 | 400 | 400 | 1100 |
| | | | |
| | | | |
| | | | |

Yleiset ohjeet Mondex Total Rock - kiukaan käyttäjälle

Huomioitavaa

Sähköverkkoliitännän saa tehdä ainoastaan sähköasentaja, jolla on voimassa olevien määräysten mukaiset asennusoikeudet. Mondex-sähkökuuas soveltuu käytettäväksi perhesaunaan, yksi (1) kiuas/ saunahuone. Säilytä asennus- ja käyttöohje mahdollista myöhempää tarvetta varten.

Asentaminen

Sähköasentajan on helpompi tehdä kiuaskytkennot ennen kiukaan lopullista paikalleen asentamista. Liitäntäjohtona käytetään kumikaapelia H07RN-F.

Palosuojaetäisyydet

Palosuojaetäisyys mitataan palavaan materiaaliin. Tarkista Mondex Total Rock -kiukaan minimietäisyydet palavaan materiaaliin sivun 6 taulukosta. Suojaetäisyys palamattomaan materiaaliin on puolet ko. mitasta. Varmista tarvittaessa seinäpintamateriaalin paloturvallisuus materiaalin myyjältä tai valmistajalta.

Lisäkytkentävaihtoehdot

Sähkölämmityksen ohjaus kiukaan kanssa: Sähkölämmityksen ohjauskaapeli viedään suoraan kiukaan kytkentärasiaan, josta edelleen kytkentäjohton vahvuisella kumikaapelilla kiukaan riviliittimille.

HUOM! Mikäli liitäntäohjeita ei noudateta, saattaa aiheutua palovaara!

HUOM! Poista kaikki muovikalvot ennen kiukaan käyttöönottoa!

Esilämmitys

Kiuaskivet ladotaan sivulla 4 annettujen ohjeiden mukaisesti. Ennen kiukaan käyttöönottoa on suoritettava esilämmitys. Kiuasta lämmitetään 30 minuuttia. Mekaanisesti ohjattavassa mallissa lämpötila säädetään termostaatin sienen, että saunan lämpötila on 40 °C, Sence Mate-ohjaimen asetetaan lämpötilaksi 50 °C. Esilämmityksessä vastuksista voi nousta käryä, joten tuuletuksesta ja ilmanvaihdoista on huolehdittava. Esilämmityksessä ei pidä käyttää löylyvettä. Suorita esilämmitys aina valvotusti!

Käyttö

Muista tarkistaa saunahuone aina, ennen kuin kytket kiukaan päälle! Varmista aina, että ohjain on katkaissut virran määräajan kuluttua!

Lämpötilan säätö

Toivottu lämpötila säädetään kiukaan mallista riippuen joko Sensemate-Total -ohjaimen taikka mekaanisen termostaatin avulla (ks. sivut 14-18). Saunan koko, rakenne ja lämmöneristys vaikuttavat todelliseen lämmitysaikaan. Termostaatin avulla saunahuoneen lämpötila saadaan pysymään halutun mukaisena. Mikäli saunahuoneen lämpötila jostakin syystä nousee vaarallisen korkeaksi, lämpötilan rajoitin katkaisee kiukaalta virran. Ylikuumentumisen syy täytyy aina selvittää. Virta kytketään uudelleen painamalla lämpötilan rajoittimen palautuspainiketta (ks. kuva sivu 17).

Lämmitysajan oikea pituus

Turhan pitkä saunan lämmittäminen kuluttaa energiaa eikä paranna löylyominaisuuksia. Parhaat löylyt saat, kun pidät saunan lämmitysajan suhteellisen lyhyenä eli saunan koon ja kiukaan tehon mukaan n. 45–60 min. Saunan koko, lasiovi, ikkuna tai käytetyt materiaalit saattavat edellyttää pidempää lämmitysaikaa.

Löylyvesi

Suosittellemme huoneenlämpöisen löylyveden käyttöä. Löylyvetenä käytetään talousvettä.

Löylyvettä tulee käyttää reilusti, ½-1 litraa kerralla. Heitettäessä löylyä alemmille kiville saadaan pehmeämmät löylyt. Kovempia ja ärhäkkäämpiä löylyjä haluttaessa kaadetaan kiukaan laelle kerralla n. 1 litra lämmintä vettä.

Saunahuone

Saunan on oltava hyvin lämpöeristetty, etenkin katon, jonka kautta löyly pyrkii poistumaan. Kosteuden vuoksi suositellaan käytettäväksi alumiinipaperia. Mikäli saunassa on eristämättömiä kivi-, laatta- ja betonipintoja tai hirsiseinät, on kiukaan tehoa lisättävä. Tavanomaisella seinärakenteella (villaeriste-folio-puu) lasketaan saunan yhtä tilavuuskuutiometriä kohden keskimäärin 1 kW kiuastehoa. Tehontarve kasvaa jokaista eristämättöntä pinta-ala neliometriä kohden saman verran kuin tilavuuden kasvaessa 1,5 m³ (myös lasiseinät, -ovent ja eristämättömät kivepinnat). Lasi-ikkunoille on laskettava lisäksi 1,3 m³/neliometri. Rajatapauksissa valitse suurempitehoinen kiuas.

Saunan ilmanvaihdon on oltava tehokas happipitoisuuden ja raikkauden saavuttamiseksi. Saunan huoneilman on vaihduttava 6 krt/h. Venttiilillä varustettu raitisilmaputki suositellaan sijoitettavaksi kiukaan yläpuolelle. Poistoilmaventtiili asennetaan mahdollisimman kauas kiukaasta ja lähelle lattianrajaa.

Poistoilma on mahdollista johtaa pesuhuoneeseen myös oven alitse. Tällöin saunan oven alla on oltava vähintään 50 mm rako ja pesuhuoneessa poistoilmaventtiili. Lisätietoja saat rakennusohjeista ja -määräyksistä.

Mikäli kiuas ei lämpene

Onko virta päällä?

Onko ohjaimen asetettu saunan lämpötilaa korkeampi arvo?

Onko lämpötilan rajoitin lauennut?

-> Palautus tapahtuu painamalla termostaattikytkimen vieressä olevasta reiästä ohutpäisellä esineellä, kunnes kuuluu naksahdus. Ylikuumentamisen syy täytyy aina selvittää ennen kiukaan kytkemistä uudelleen päälle!

Tarvittaessa ota yhteys myyjään tai valmistajaan

Varoituksia

- Älä käytä saunaa vaatteiden tai pyykkien kuivaushuoneena palovaaran vuoksi.
- Kuumaa kiuasta on varottava, sillä kiukaan kivet ja metalliosat kuumenevat ihoa polttavaksi.
- Kiukaan vesihöyry on polttavaa ja voi aiheuttaa palovamman.
- Lapsia, liikuntarajoitteisia ja sairaita on hyvä valvoa saunottaessa.
- Lauteet ja lattiat saattavat olla liukkaita, joten saunassa pitää liikkua varoen.
- Älä mene kuumaan saunaan huumaavien aineiden vaikutuksen alaisena (alkoholi, lääkkeet, huumausaineet, ym.)

Takuu

Mondex Oy antaa valmistamilleen Mondex-kiukaille kahden (2) vuoden takuun ostopäivästä lukien. Takuu koskee vain yksityiskäytössä olevia kiukaita. Säilytä ostokuitti tai takuutodistus. Takuu ei kata ulkoisia eikä sisäisiä mekaanisesti syntyneitä vaurioita, jotka ovat aiheutuneet esim. kiven iskusta tai kaatumisesta.

Huolto, varaosat

Jos kiukaassa ilmenee selvittämätön vika, ota yhteys valmistajan huoltoneuvontaan 0500 889 559. Varaosia on helposti saatavilla Mondex-myyjiltä ja valmistajalta. Varaosia hankittaessa on syytä merkitä muistiin kiukaan nimi ja teho, jotta oikeat varaosat voidaan toimittaa.

Luonnonkivi materiaalina

Kiukaassa käytetyistä luonnonkivistä saattaa irrota murusia tai ainesosia. Koska kyseessä ei ole vika vaan luonnonmateriaalille kuuluva ominaisuus, jota ei voida tuotteen valmistushetkellä ennakoida, valmistaja ei vastaa siitä mahdollisesti aiheutuvista vahingoista.

Seinäanturin ja ohjaimen asennus (SenseMate-Total -ohjaimella varustettu malli)

Anturin johdon pituus on 14m. Samasta johdosta katkaistaan myös ohjaimen johto. Anturi on valmiiksi kiinnitetty johon. Esivalmistelut: saunan seinässä on oltava putki tai paneeliseinässä on oltava reikä johdolle, jonka on ulotuttava kiukaan luo. Johdon toinen pää kytketään kiukaaseen.

Anturin kotelo takaapäin katsottuna

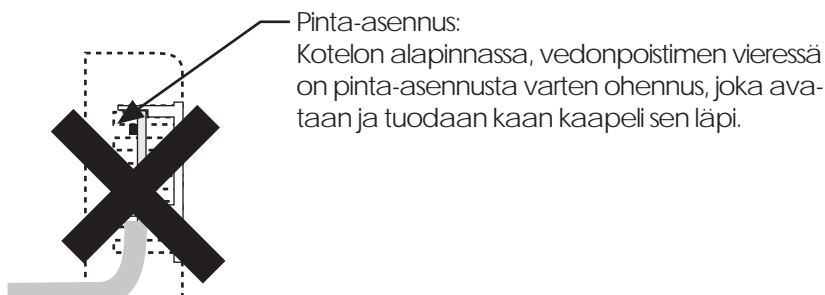
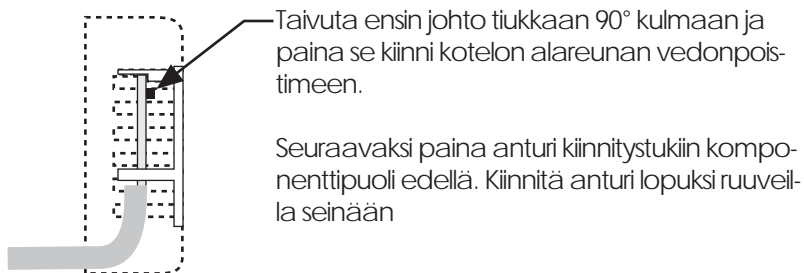
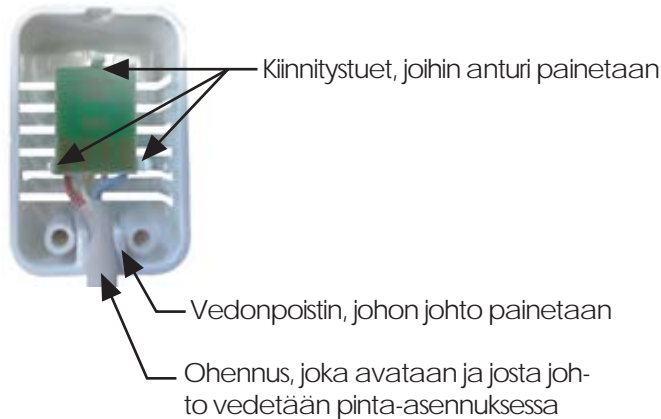

Ohjainpaneelin kiinnittäminen

Ohjainpaneeli kiinnitetään seinään tai se voidaan kiinnittää ergonomisesti ihanteelliseen kulmaan siihen tarkoitetun kulmakappaleen avulla.
Huomioi ohjaimen kiinnittämisessä erityisvaatimukset (Kuva 2.1)

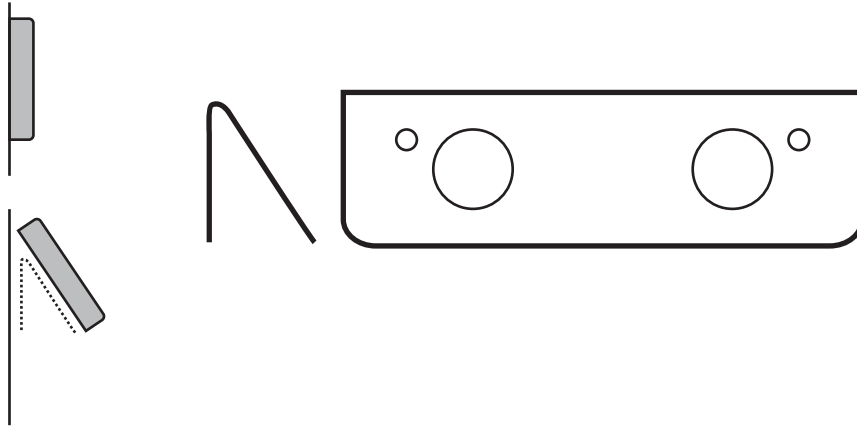

VAIHE 1

Kulmakappale kiinnitetään seinään 5mm ruuveilla.

Ruuvien kiertäminen tapahtuu kappaleen etupuolella olevien Ø15mm reikien kautta.

Takaosan kiinnitysreiät seinään kiinnittämistä varten

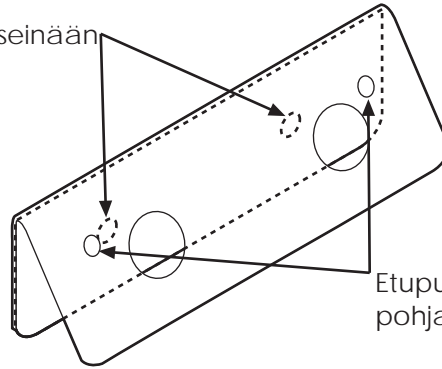

Etupuolen kiinnitysreiät ohjauskeskuksen pohjalevyn kiinnittämiseen.

VAIHE 2

Irrota ohjaimen kotelo pienellä talttapäisellä ruuvimeisselillä vääntäen.

VAIHE 3

Kulmakappaleen seinänasennuksen jälkeen ohjauskeskus kiinnitetään kulmakappaleeseen pohjalevystä 4mm ristipääruuvein.

Kiinnitysreiät ohjaimen pohjalevyn yläosassa

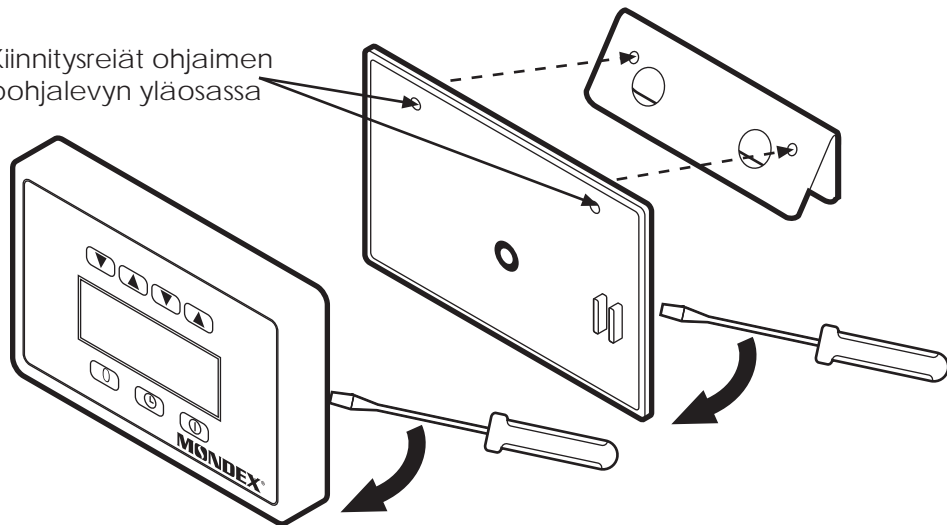

VAIHE 4

Paina ohjaimen kotelo kiinni pohjalevyyn.

Seinäanturin ohjaimen asennus (SenseMate-Total ohjaimella varustettu malli)

Ohjainta ja seinäanturia asennettaessa kiukaan on oltava jännitteetön. Käännä sähkötaulusta kiukaan johdonsuojakytkimet OFF-asentoon, tai ruuvaa tulppasulakkeet kokonaan irti.

Huom! Kiukaassa saattaa olla ulkoisia ohjausjännitteitä (esim. lämmityksen ohjaus), tarkista aina kiukaan jännitteettömyys ennen asennustöitä!

Ohjain takaapäin nähtynä, riviliitin vasemmassa yläkulmassa.



KytKentä ohjaimeen

Ohjain kytketään kiukaaseen 4-napaisella silikonikaapelilla. Samalla kaapelityypillä kytketään myös seinäanturi. Molemmat kaapelit toimitetaan yhtenäisenä palana siten, että anturi on valmiiksi kiinnitetty toiseen päähän. Kaapeli on katkaistava sopivasta kohdasta siten, että kaapeleista saadaan halutun mittaiset. Kaapelia on paketissa yhteensä 14 m. Lisäkaapelia on myös saatavana.

Anturi sijoitetaan mielellään laudeseinälle, kuitenkin vähintään 1 metrin päähän kiukaasta, n. 20 cm irti katosta ja seinästä.

Ohjain voidaan sijoittaa puku- tai pesuhuoneeseen, muualle asuintilaan tai saunaan. Saunassa ohjaimen saa asentaa maksimissaan 0,99 m korkeuteen (KUVA 1.0). Jos ohjain sijoitetaan niin kauas, että mukana toimitettu kaapeli ei riitä, sitä voidaan jatkaa myös esim. MHS-puhelinkaapelilla tai muulla pari-kierretyillä kaapelilla saunatilän ulkopuolella. Saunatilassa on aina käytettävä mukana toimitettua silikonikaapelia. Kaapelia jatkettaessa on huomioitava, että sininen ja ruskea johdin kytketään yhteen kierrettyyn pariin ja keltainen ja valkoinen johdin toiseen kierrettyyn pariin. On myös huomioitava, että oikea nastajärjestys säilyy ohjaimen päässä.

KytKentä kiukaassa (valo on lisävaruste).

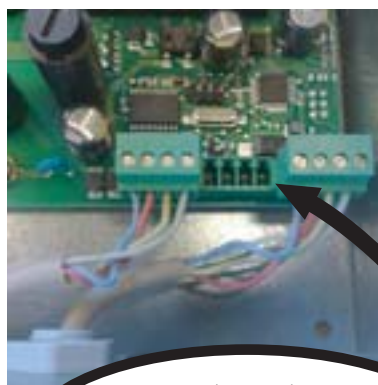

ohjaimeen (valoliitin) seinäanturi
si ru ke va si ru ke va si ru ke va

Liittimet ovat irrotettavissa piirilevyiltä asennuksen helpottamiseksi.

Kytkenät

SenseMate-Total -ohjaimella varustettu malli

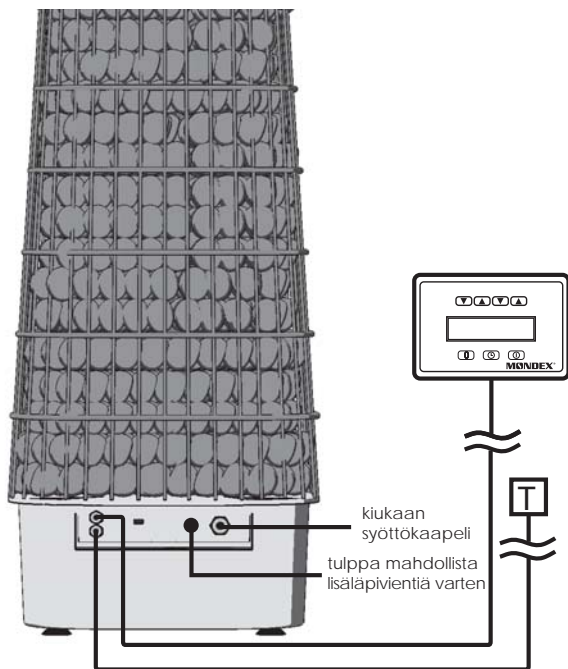

Mekaanisella ohjauksella varustettu malli

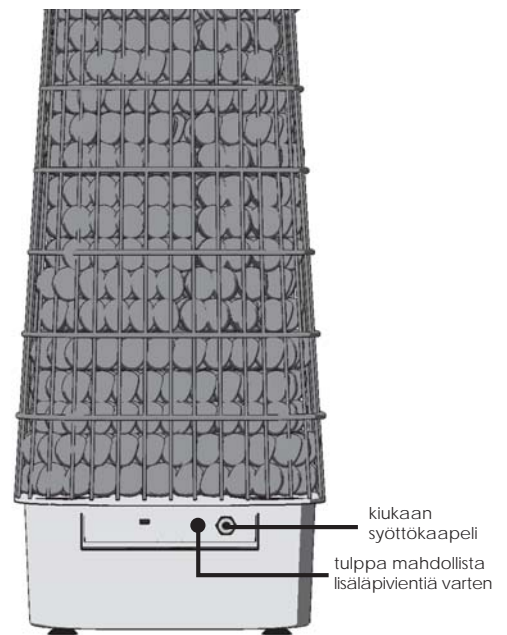

Kytchentäkaaviot

SenseMate-Total -ohjaimella varustettu malli

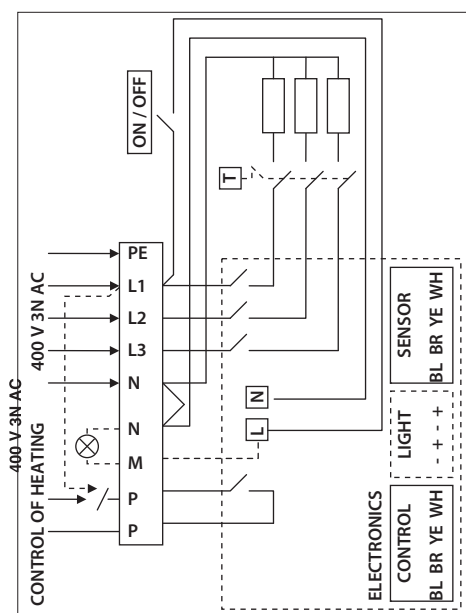



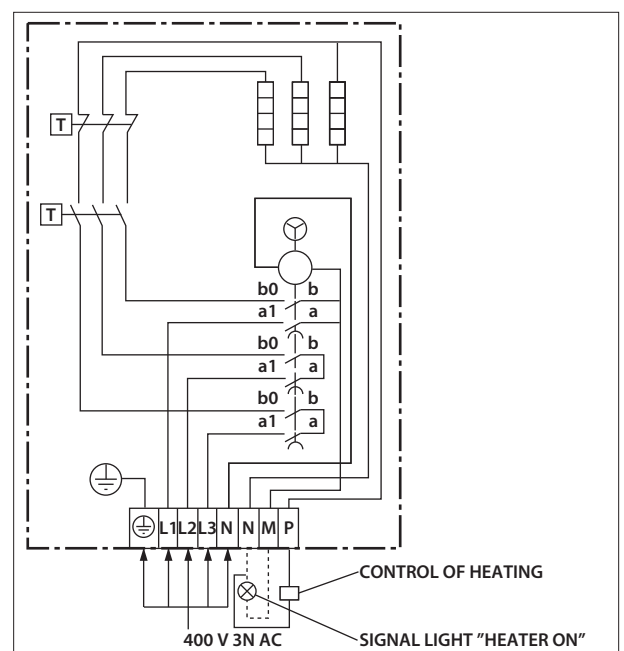



Mekaanisella ohjauksella varustettu malli





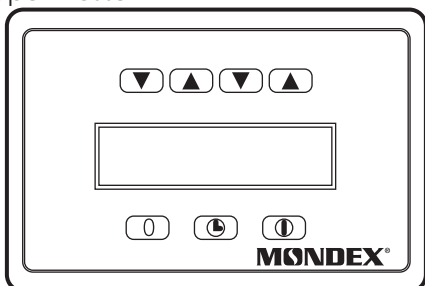

Ohjaimen toiminta

Painikkeet

Kiukaan päätoimintoja (OFF, ajastus, ON) ohjataan ohjaimen alarivin painikkeilla   . Painikkeissa on toimintoja vastaavat symbolit. Ohjaimen ylärivin nuolipainikkeilla   ohjataan säätötoimintoja kuten ajastus- ja päälläoloaikoja, lämpötilaa sekä asetusvalikkoo. Päätoimintojen näppäimet toimivat aina riippumatta esim. siitä selataanko valikkoo. Ajastintoiminnasta voi siirtyä suoraan päälläoloon tai toisinpäin, mutta ajastinta tai päälläoloa ei voi uudelleen käynnistää ilman, että kiuas ensin sammutaan OFF-näppäimestä .



-  Pienentää näytöllä olevaa suuretta
-  Kasvattaa näytöllä olevaa suuretta
-  Off/Pois
-  Ajastin
-  On/Päälle

Käynnistys

Kun kiukaaseen kytketään jännite, ohjaimen näytössä näkyy hetken teksti "MONDEX SenseMate-Total".

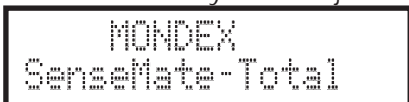

Mikäli kyseessä on ensimmäinen käynnistys, ohjain kysyy halutun käyttökielen.

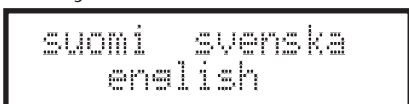

Kieli valitaan painamalla kielitekstin viereistä näppäintä seuraavasti:



- suomi: kumpi tahansa ylärivin vasemmista   painikkeista, esim. nuoli alas
- ruotsi: kumpi tahansa ylärivin oikeista   painikkeista, esim. nuoli alas
- englantia: alarivin keskimmäinen  (ajastus) painike

OFF-tila

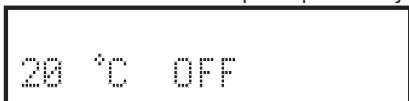

OFF-tilassa kiuas on pois päältä ja näytössä näkyy ainoastaan saunan lämpötila ja OFF-tilan symboli.



Ajastus

Ajastus painiketta  painettaessa näytölle tulee kehoitus asettaa ajastusaika. Oletuksena on viimeksi tallennettu tai käytetty ajastusaika. Ajastusaika on säädettävissä oikeanpuoleisilla nuolinäppäimillä   30 minuutin portaissa. Ajastusajan maksimiarvo riippuu kiukaan käyttötarkoituksesta (kotitalous/ laitospöytä).





Muutaman sekunnin kuluttua näyttö muuttuu normaaliksi ajastusnäytöksi ja samalla valittu ajastusaika tallentuu muistiin. Näytön ylärivillä on lämpötilapalkki, jonka pystyviiva edustaa lämpötilan haluttua arvoa ja täytetty palkin osa saunan tämän hetkistä lämpötilaa. Haluttua lämpötilaa voidaan säätää oikeanpuoleisilla nuolinäppäimillä  . Alarivillä näkyy ajastuksen kellosymboli ja jäljellä oleva ajastusaika, jonka jälkeen kiuas kytkeytyy päälle.



20 °C 0 2:59 65 °C

Kun valittu ajastusaika on kulunut loppuun, kiuas siirtyy ON-tilaan ja päälläoloajaksi tulee 4 tuntia riippumatta asetetusta päälläoloajasta.

ON-tila

ON-painiketta  painettaessa kiuas alkaa lämmitä ja näytölle tulee kehoitus asettaa päälläoloaika. Oletuksena on viimeksi tallennettu tai käytetty päälläoloaika. Päälläoloaika on säädettävissä oikeanpuoleisilla nuolinäppäimillä   30 minuutin portaissa. Päälläoloajan maksimiarvo riippuu kiukaan käyttötarkoituksesta (kotitalous/laitoskäyttö).





Aseta 2:30
Päälläoloaika

Muutaman sekunnin kuluttua näyttö muuttuu normaaliksi päälläolonäytöksi ja samalla valittu päälläoloaika ja haluttu saunan lämpötila tallentuvat muistiin. Näytön vasemmassa alanurkassa on saunan lämpötila ja oikeassa ylänurkassa haluttu saunan lämpötila, aivan, kuten ajastustilassakin. Haluttua lämpötilaa voidaan säätää ylläolevilla nuolinäppäimillä  . Alarivillä näkyy päälläolon symboli (ON) ja jäljelläoleva päälläoloaika, jonka jälkeen kiuas sammuu.

20 °C ON 3:59 65 °C

Kun valittu päälläoloaika on kulunut loppuun, kiuas siirtyy OFF-tilaan.

Asetusvalikko

Ohjaimessa on valikko, joka sisältää harvemmin tarvittuja toimintoja. Valikkoa voidaan selata taakse ja eteenpäin nuolinäppäimillä  . Kun valikko on selattu läpi, palataan perusnäyttöön. Mikäli valikkoa selattaessa painetaan OFF-, ajastus- tai ON-näppäintä   , siirrytään tilanteenmukaiseen näyttöön. Kun haluttu asetus on näytöllä, sen arvoa muutetaan miinus- ja plusnäppäimillä.

Saunan lämpötila

Saunan haluttu lämpötila. Huomaa, että lämpötila voidaan säätää myös ajastus- tai ON-tilassa suoraan perusnäytöllä. Lämpötilan minimi- ja maksimiarvot riippuvat kiukaan käyttötarkoituksesta (kotitalous/laitoskäyttö).



Saunan 65 °C
lämpötila

Ajastusaika

Huomaa, että ajastusaikaa kysytään myös aina ajastinta käynnistettäessä. Ajastusaika voidaan valita 30 minuutin portaissa. Ajastusajan maksimiarvo riippuu kiukaan käyttötarkoituksesta (kotitalous/laitoskäyttö).

Ajastus- 3:30
aika

Päälläoloaika

Huomaa, että päälläoloaikaa kysytään myös aina kytkettäessä kiuas päälle. Päälläoloaika on säädettävissä nuolinäppäimillä   30 minuutin portaissa. Päälläoloajan maksimiarvo riippuu kiukaan käyttötarkoituksesta (kotitalous/laitoskäyttö).

Päälläolo- 3:30
aika

Kieli

Näyttötekstien kieleksi ovat valittavissa suomi, ruotsi ja englanti.



Virhetilanteet

Mikäli tapahtuu virhetilanne, ohjain ilmoittaa siitä virheviestillä. Samalla kiuas sammuu eikä enää käynnisty ennen virran katkaisua ja uudelleenkytkentää. Kytke virta takaisin kiukaaseen vasta, kun virheilmoituksen syy on löydetty ja vika korjattu.

Mikäli ohjaimen tulee virhetilanne, sammuta elektroniikan virta pääkytkimestä (Ks. s. 4 Elektronii-
kan pääkytkin) ja odota 2 min. Kytke virta uudelleen elektroniikalle ja ota laite käyttöön normaalisti.
Mikäli vika toistuu, ota yhteyttä jälleenmyyjään tai huoltoon. Alla esimerkki virheviestistä!

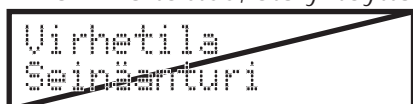

Virheluettelo

| Virheilmoitus | Toiminta |
|---------------|---|
| Seinäanturi | Tarkasta seinäanturin johdotuksen kunto. Tarvittaessa asennuta uusi anturi. |

Huom. Valmistaja voinut tilaajan pyynnöstä asettaa eri raja-arvot kohtiin:

- ajastusaika
- päälläoloaika
- min/max lämpöarvot

Ohjaimen neljän nuolinäppäimen vasemmanpuoleisilla näppäimillä valitaan valikko, jonka arvoa halutaan muuttaa. Valikoita voidaan selata näppäimillä molempiin suuntiin. Oikeanpuoleisilla nuolinäppäimillä asetetaan uusi arvo.

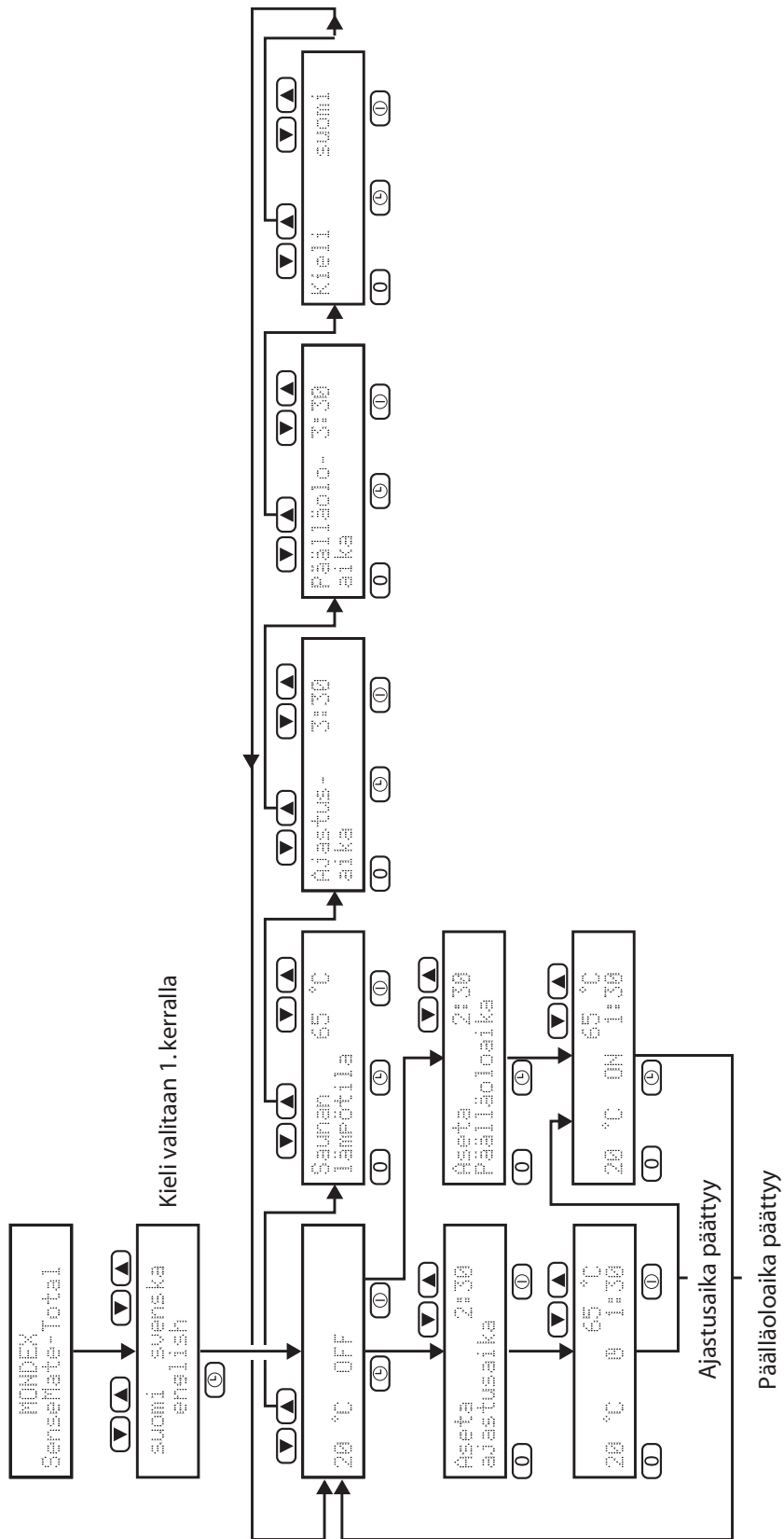

Kellokytkimen ja termostaatin toiminta
(Mekaanisella ohjauksella varustetut mallit)

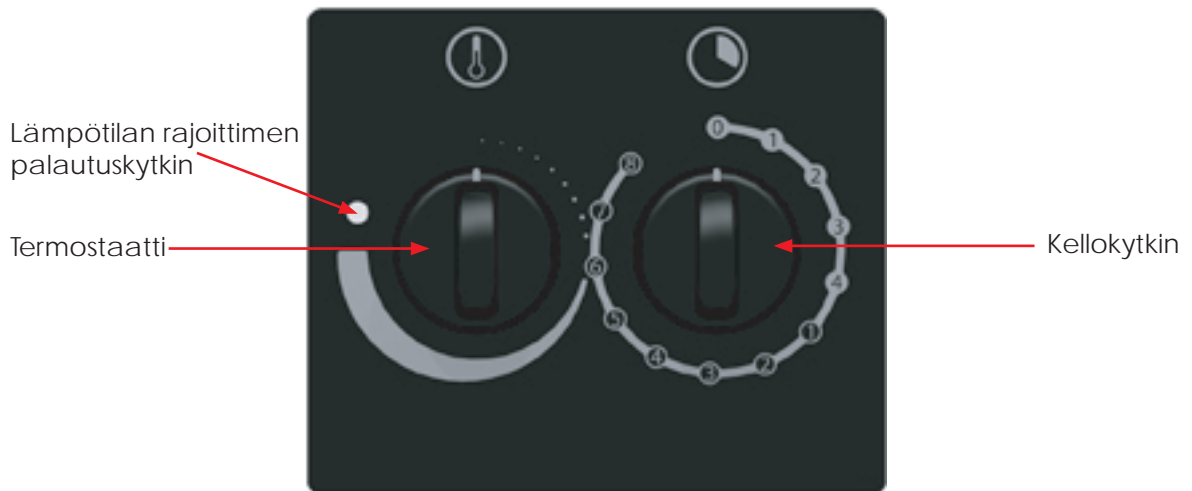

Kellokytkin (4+8 h) toimii kiukaan pääkytkimenä. Toivotun ajan kuluttua kellokytkin katkaisee kiukaan virran automaattisesti. Jos kiuas halutaan lämmittää määrätyn ajan kuluttua, voidaan ajastimella ajastaa lämpiäminen alkavaksi 1-8 tunnin kuluttua. Lämpiämisaika on korkeintaan 4 tuntia.

Esimerkiksi:

Jos halutaan saunaa mahdollisimman pian, väännetään kellokytkin välille 1-4. Kiuas käynnistyy heti ja alkaa lämmitä. Haluttu lämpötila säädetään termostaatista kiertämällä.

Jos halutaan saunaa esimerkiksi kolmen tunnin kuluttua, väännetään kellokytkin ajastimen asteikolle 1-8, kohtaan 2. Kello käynnistyy ja kahden tunnin kuluttua virta kytkeytyy päälle ja kiuas alkaa lämmitä. Virran kytkeydyttyä päälle kiuas on aina korkeintaan 4 tuntia päällä. Tämän jälkeen virta katkeaa automaattisesti. Haluttaessa virta voidaan katkaista aikaisemmin vääntämällä kellokytkin kohtaan nolla (0).

Varmista aina, että kellokytkin on katkaissut virran määräajan kuluttua!

Jos kiuas ei lämpene

Onko virta päällä?

Onko kellokytkin käännetty kohtaan, jossa kiukaan pitäisi lämmitä?

Onko termostaatti käännetty saunan lämpötilaa korkeammalle arvolle?

Onko kellokytkin pysähtynyt tai juuttunut (esim. painettu etulevyyn kiinni)?

-> Sopiva rako on 1-2 mm

Onko lämpötilan rajoitin lauennut?

-> Palautus tapahtuu painamalla termostaattikytkimen vieressä olevasta relästä ohutpöisellä esineellä, kunnes kuuluu naksahdus. Ylikuumentumisen syy täytyy aina selvittää ennen kiukaan kytkemistä uudelleen päälle!

Tarvittaessa ota yhteys myyjään tai valmistajaan!

Lisäkytkentävaihtoehdot

Merkkivalon kytkentä saunahuoneen ulkopuolelle

Liitäntäkaapelina käytetään esimerkiksi H07RN-F kaapelia, jonka poikkileikkauspinnan on oltava sama kuin liitäntäkaapelissa.

Sähkölämmityksen ohjaus kiukaan kanssa

Sähkölämmityksen ohjauskaapeli viedään suoraan kiukaan kytkentärasiaan josta edelleen kytkentäjohton vahvuisella kumikaapelilla kiukaan riviliittimille.

Integrointisarjat Mondex Total Rock -kiukaille



Keskelle saunaa integroitava kiuas:

- Etukivi
- 2kpl sivukiviä
- Takakivi
- Asennusteline tarvikkeineen
- Mutterit ja aluslevyt

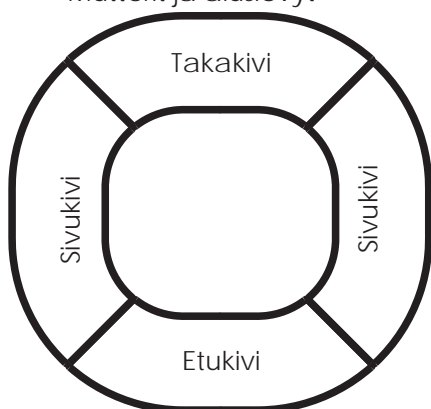

Seinän viereen integroitava kiuas:

- Etukivi
- 2kpl sivukiviä
- Asennusteline tarvikkeineen
- Mutterit ja aluslevyt

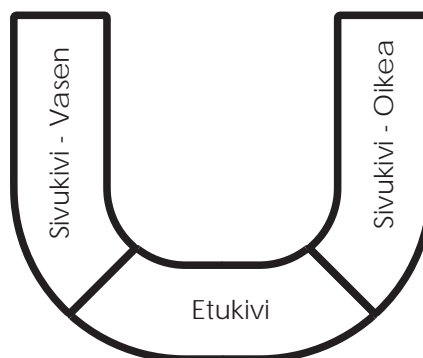

Asennus

Asennustelineiden ja vuolukiviharkkojen yhteenliittäminen tapahtuu levittämällä asennustelineen päälipintaan tasainen kerros kuumankestävää silikonaa.

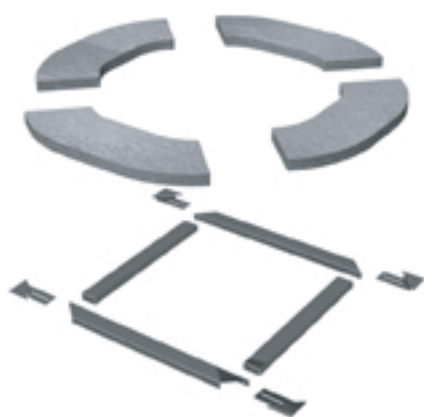

Leikkaussapluuna:

Keskelle saunaa asennettavat 6,6 ja 9kw Mondex Total Rock - kiuas

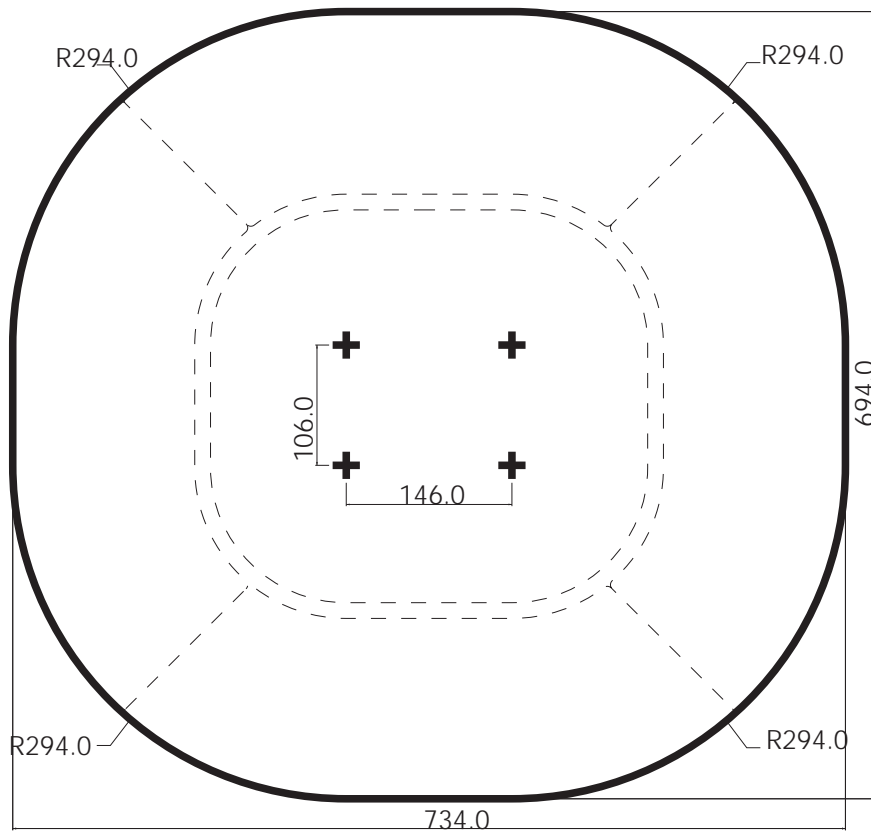

Leikkaussapluuna:

Seinän viereen asennettavat 6,6kw ja 9kw Mondex Total Rock - kiuas

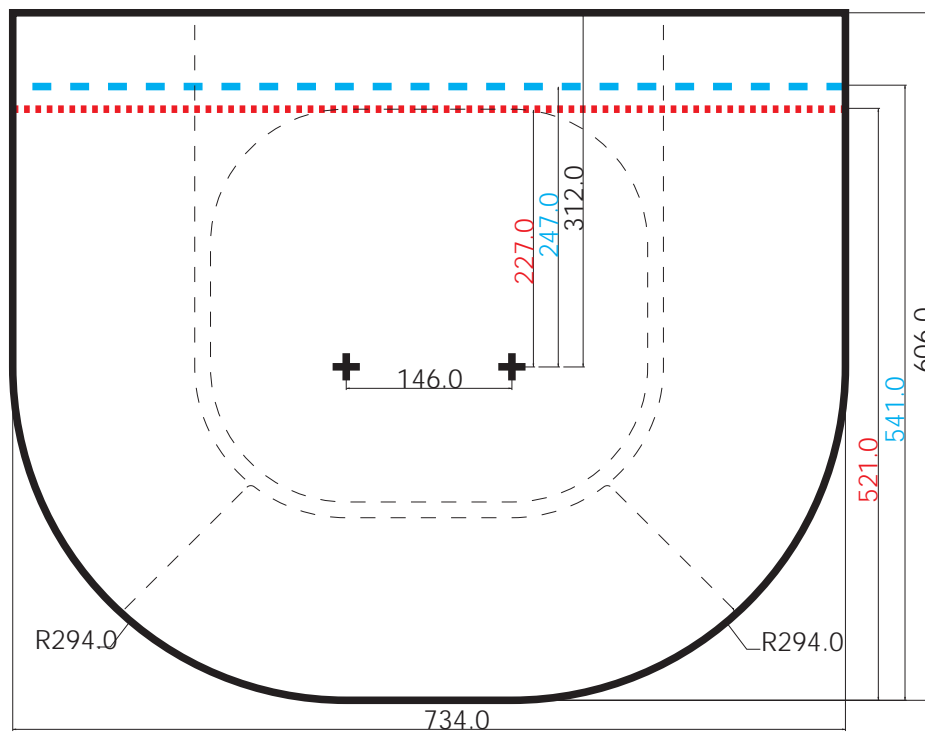

..... 6,6kw suojapellin kanssa

- - - - - 9,0kw suojapellin kanssa

————— 6,6kw ja 9,0kw ilman suojapeltiä

Leikkaussapluuna:
Nurkkaan asennettava 6,6kW ja 9kW Mondex Total Rock - kiuas

