

# MONDEX<sup>®</sup>

## Sense-kiukaiden käyttö- ja asennusohjeet

*Sense Nature Black*

•6,6kW  
•9kW



*Sense Nature*

•6,6kW  
•9kW



*Sense Linear*

•6,6kW  
•9kW



*Sense Original*

•6,6kW  
•9kW

## **ESIPUHE**

Hyvä suomalaisen Mondex-kiukaan omistaja! Kiitämme teitä Mondex-kiukaan valinnasta ja toivotamme teille monia hauskoja ja miellyttäviä hetkiä saunoessanne.

Tämän ohjekirjan tarkoituksena on auttaa Teitä käyttämään kiuastanne oikein ja turvallisesti. Käsikirja sisältää kiukaanne ja siihen kuuluvien tai asennettujen varusteiden yksityiskohdat sekä tietoa kiukaan käytöstä ja hoidosta.

Kehotamme teitä lukemaan käsikirjan huolellisesti ja tutustumaan kiukaaseenne ennen sen käyttöönottoa. Jos tämä on ensimmäinen Mondex-kiukaanne tai olette vaihtanut uuteen Mondex-kiuastyyppiin, jota ette vielä tunne, varmistukaa oman mukavuutenne ja turvallisuutenne takia, että ohjekirjan edellyttämät ohjeet turvallisen saunomisen takaamiseksi täyttyvät.

Kiukaan myyjät antavat mielellään lisätietoja ja vastaavat kysymyksiinne sekä paikallisissa myymälöissä että Mondex Oy:n asiakaspalvelussa.

Miellyttäviä saunahetkiä toivottaen,

*Seppo Nikkanen*

Toimitusjohtaja  
Mondex Oy



### **Turvallisen saunomisen takaamiseksi lue nämä varoitukset ensin!**

Sähköverkkoliitännän saa tehdä ainoastaan sähköasentaja, jolla on voimassa olevien määräysten mukaiset asennusoikeudet.

Mondex -sähkökiuas soveltuu käytettäväksi perhesaunaan, yksi (1) kiuas/saunahuone. Säilytä asennus- ja käyttöohje mahdollista myöhemmä tarvetta varten.

Tarkista aina palosuojaetäisyyksien riittävyys!

Mikäli liitäntäohjeita ei noudateta, saattaa aiheutua palovaara!

Älä täytä kiukaan vastusten sisustaa kivillä, jotta kiukaan tuuletus ei esty!

Muista tarkistaa saunahuone aina ennen kuin kytket kiukaan päälle!

Varmista aina, että ohjain on katkaissut virran määräajan kuluttua!

Älä käytä saunaa vaatteiden tai pyykkien kuivaushuoneena palovaaran vuoksi.

Kuumaa kiuasta on varottava, sillä kiukaan kivet ja metalliosat kuumenevat ihoa polttaviksi.

Kiukaan vesihöyry on polttavaa ja voi aiheuttaa palovamman.

Lapsia, liikuntarajoitteisia ja sairaita on hyvä valvoa saunottaessa.

Lauteet ja lattiat saattavat olla liukkaita, joten saunassa pitää liikkua varoen.

Älä mene kuumaan saunaan huumaavien aineiden vaikutuksen alaisena (alkoholi, lääkkeet, huumausaineet, ym.)

Riittämättömästi täytetty kivitila aiheuttaa palovaaran.

Peittäminen aiheuttaa palovaaran.

Tämä laite ei ole tarkoitettu lasten tai muiden sellaisten henkilöiden käytettäväksi, joiden fyysiset, aistinvaramaiset tai henkiset ominaisuudet tai kokemuksen ja tiedon puute estävät heitä käyttämästä laitteita turvallisesti, ellei heidän turvallisuudestaan vastaava henkilö valvo heitä tai ole opastanut heille laitteen käyttöä.

Lapsia pitäisi valvoa, jotta he eivät leiki tällä laitteella.

Tämä laite täyttää vaatimukset:   

Jatkuvan tuotekehityksen mahdollistamiseksi Mondex pidättää oikeuden tuotteiden ulkoasun ja teknisten ominaisuuksien muutoksiin siitä ennalta ilmoittamatta.

**Kiukaan asennus:**

**SenseMate-ohjain:**

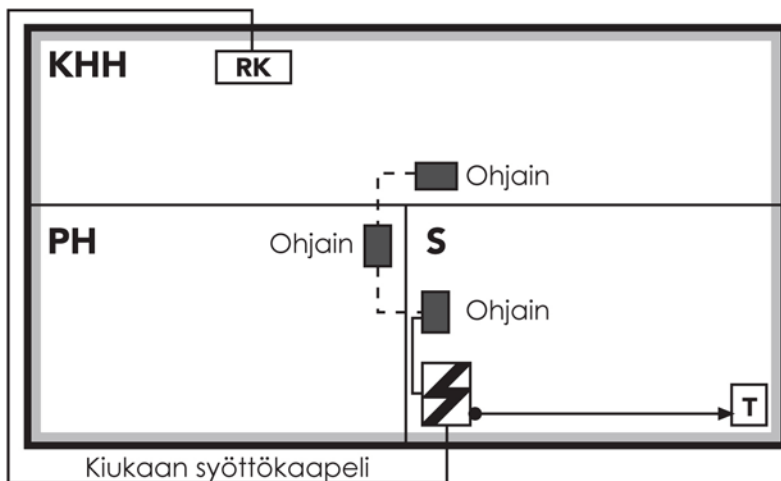

Kaikki johdotukset kiukaalta saunaan ilman rakenteiden purkamista!

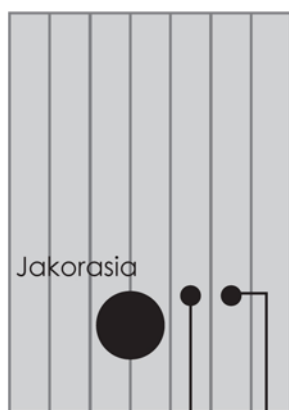
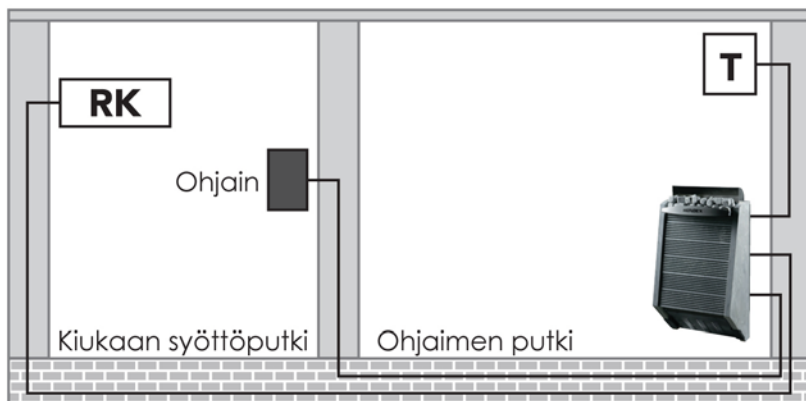

Putki ohjaimen sijoituspaikkaan  
Putki termostaatin anturille  
(Ei pakollinen - Johto voidaan kuljettaa paneelin alla.)



## Kiukaan asennus: kokoaminen

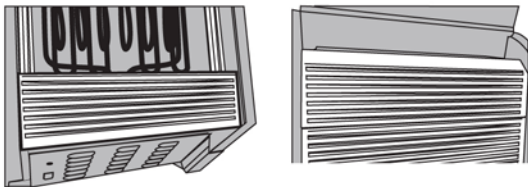
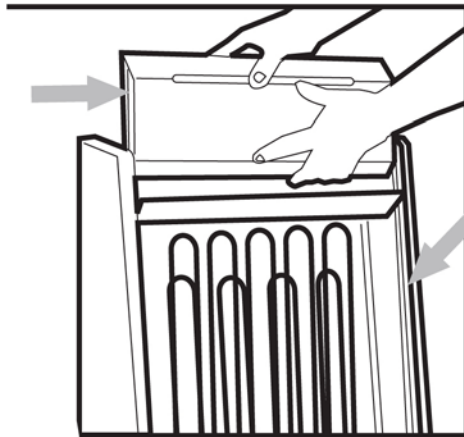
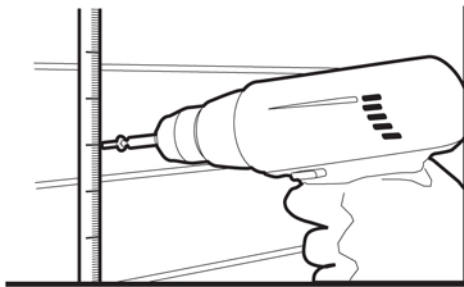
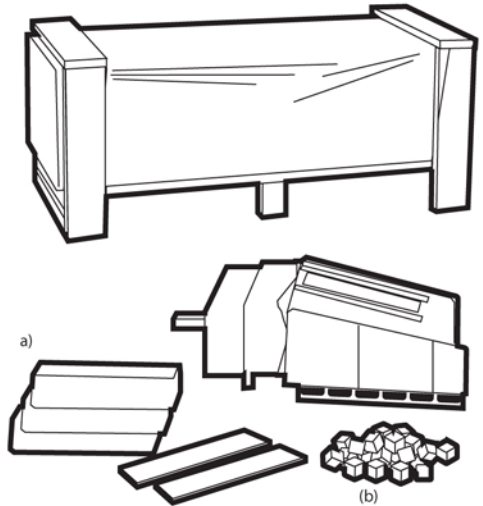

1) Kiuas on säilytettävä pakkauksessaan pystyssä ja kuivassa, lämpimässä tilassa asennukseen saakka.

2) Pakkaus sisältää kiukaan, löylyharkot (a), kiuaskivet sekä pienet löylykivet (b). Pakkaus puretaan vaakatasossa. Tarkista osien kunto silmämääräisesti ja havaitessasi puutteita, ota yhteyttä myyjäliikkeeseen. Vältä iskuja ja kolhuja vuolukiviosille, kun purat pakkausta. Myös saunan lattiapinta on syytä suojata asianmukaisesti ennen asennustyön aloittamista.

3) Kiuas kiinnitetään seinään ruuveilla. Huomioi kiukaan asennuksessa etäisyydet palavaan materiaaliin taulukon 2.1. mukaisesti.

4) Löylyharkot asennetaan kiukaaseen laskemalla ne varovasti sivuilla olevista uristaan kiukaan sisäisivujen kiskoihin.

Lohko- ja Linear-malleissa viistetty löylyharkko asetetaan ylimmäiseksi viiste ylöspäin. Tarkista, että vastusten ja löylyharkkojen väliin jää ilmarako.

**HUOM!** Poista kaikki muovikalvot ennen kiukaan käyttöönottoa!

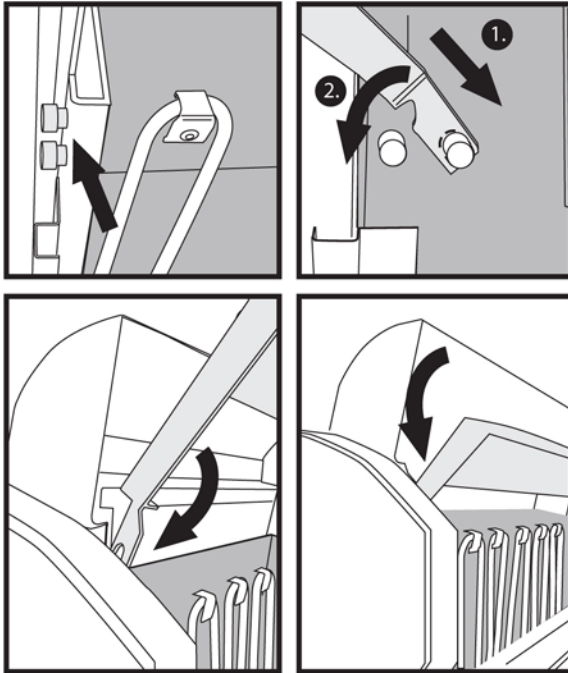

5) Löylykivihylly kiinnitetään näin: kiukaan sisäpuolilla, ilmanohjaimen yläreunasta n. 9 cm alaspäin, on molemmin puolin metalliset kiinnitysruuvit löylykivihyllylle. Löylykivihyllyn kannatinvarret työnnetään kuvan mukaisella tavalla takimmaisiiin nuppeihin yläviistosta (1) ja hylly käännetään varsiasta etummaisten kiinnitysruuvien varaan (2). Tämän jälkeen kiuaskivet voidaan latoa hyllyn päälle.

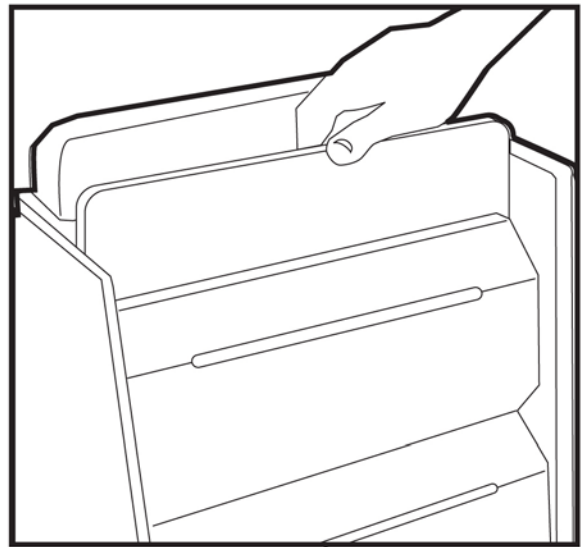

6) Taustakivi asennetaan paikalleen.

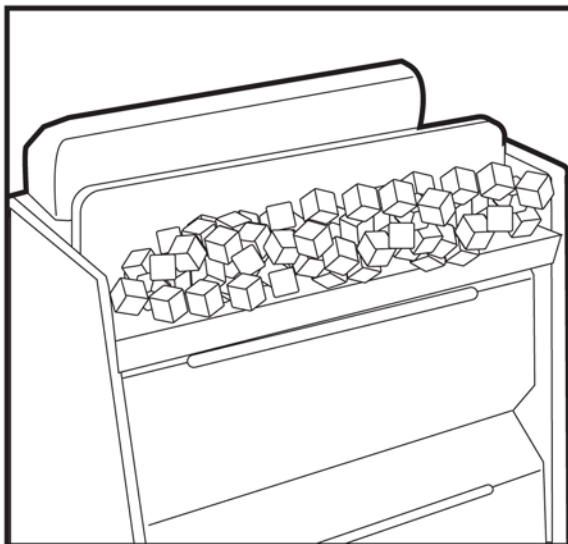

7) Kiviä ladottaessa on otettava huomioon, että pieniä löylykiviä ei sijoiteta vastusten joukkoon tai kiukaan yläreunassa olevan tuuletusrilän päälle.

Poista lopuksi kaikki muovikalvot, katso myös ilmanohjaimen takaa.

## Mondex Sense 6,6/9,0kw

SenseMate-ohjaimella varustettu malli:

1. Anturi
2. Ohjain
3. Kylkikivet
4. Kiinnitysruuvit
5. Lukitusruuvit
6. Lämpötilan rajoitin
7. Elektroniikan pääkytkin
8. Isot löylykivet
9. Taustakivi
10. Löylykivihylly
11. Pienet löylykivet

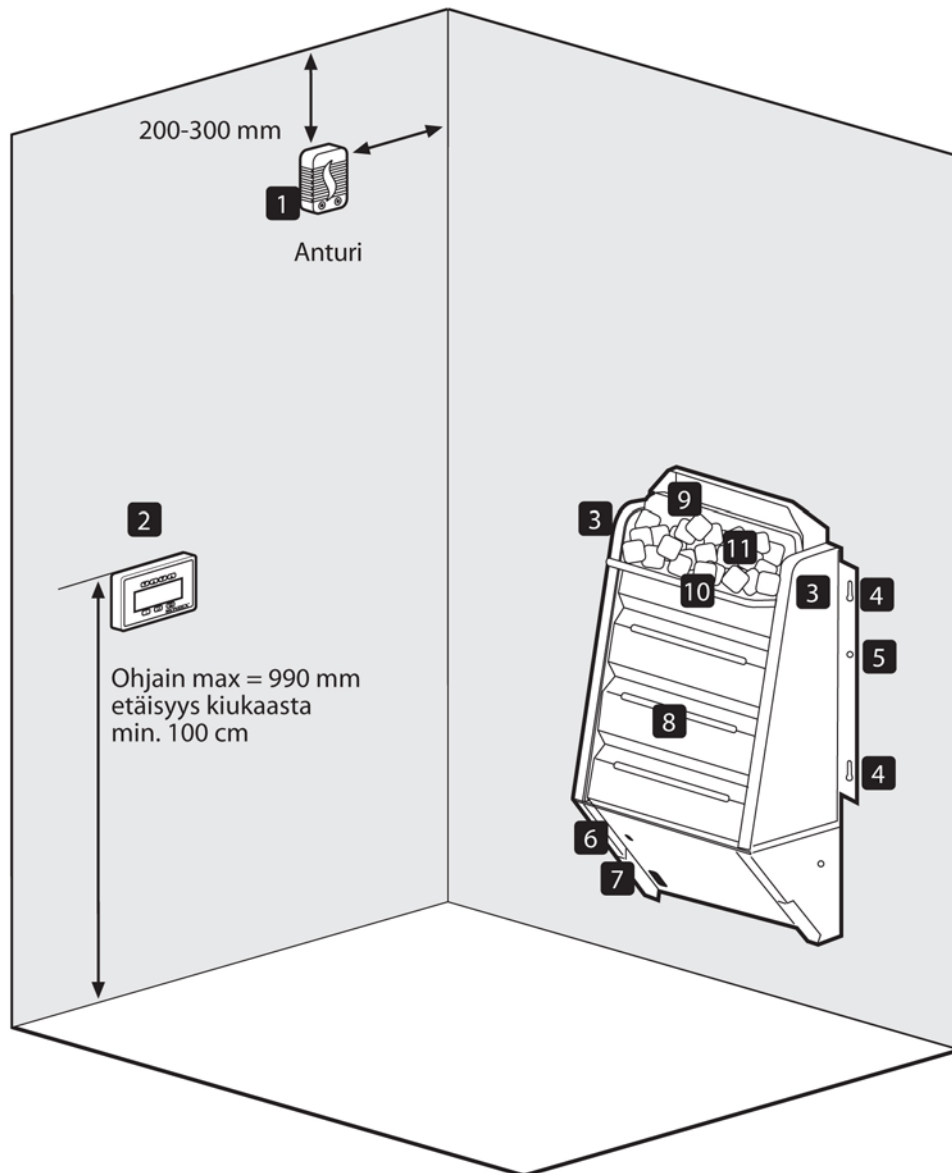

### Taulukko 1.1 Tekniset tiedot

Malli	Teho (kW)	Jännite	Liitäntäjohto	Sulake
Sense 6,6	6,6	400 V 3N	5 x 1,5mm <sup>2</sup>	3 x 10A
Sense 9,0	9,0	400 V 3N	5 x 2,5mm <sup>2</sup>	3 x 16A

### 2.1 Minimietäisyydet palavaan materiaaliin

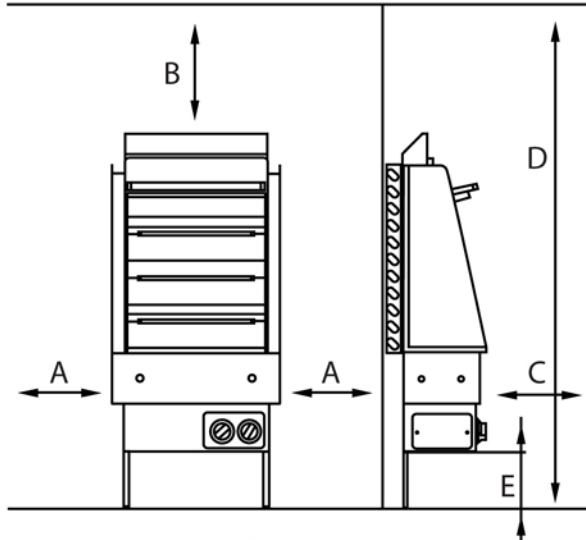

### 2.2 Kiinnityspisteet

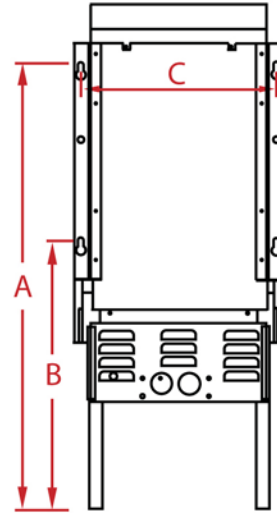

Taulukko 2.1 Minimietäisyydet palavaan materiaaliin (mm)

Malli	A	B	C	D	E	Tilavuus
Sense 6,6	50	920	250	1900	100	5 - 9m <sup>3</sup>
Sense 9,0	50	970	250	1900	100	7 - 13m <sup>3</sup>

Taulukko 2.2 Kiinnityspisteet (mm)

Malli	A	B	C
Sense 6,6	854	604	400
Sense 9,0	854	604	400

Taulukko 2.3 Kiukaan mitat (mm)

Malli	Leveys	Syvyys	Korkeus
Sense 6,6	420	300	860
Sense 9,0	420	300	860

Taulukko 2.2 Kiinnityspisteet kulma-asennuksessa (mm)

Malli	A	B	C	D	E	F
Sense 6,6 ja 9,0	220	310	275	206	615	103

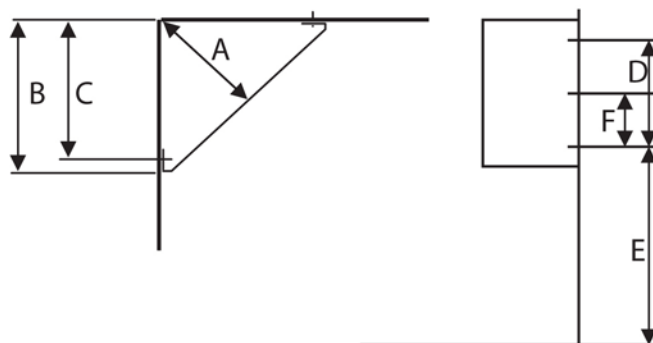



## **Yleiset ohjeet Mondex Sense-kiukaan käyttäjälle**

Sähköverkkoliitännän saa tehdä ainoastaan sähköasentaja, jolla on voimassa olevien määräysten mukaiset asennusoikeudet. Mondex-sähkökiuas soveltuu käytettäväksi perhesaunaan, yksi (1) kiuas/saunahuone. Säilytä asennus- ja käyttöohje mahdollista myöhempää tarvetta varten.

### **Asentaminen**

Sähköasentajan on helpompi tehdä kiuaskytkenät ennen kiukaan kiinnittämistä seinään. Liitäntäjohdona käytetään kumikaapelia H07RN-F. Kiuas liitetään puolikiinteästi. Ohjauskeskus kuuluu kiukaan kiinteään rakenteeseen. Paneeliseinän on oltava vahvistettu kiukaan kiinnityskohdasta. Hirsiseinään kiinnitettäessä on huomioitava hirsien mahdollinen alaspainuminen. Kiviseinään kiinnitettäessä ei saa käyttää muovi- tai nailontulppia. Kiuas kiinnitetään seinään pakkauksessa mukana tulevilla kiinnitysruuveilla (4 kpl) ja lukitaan paikalleen lukitusruuveilla (2 kpl). Kiinnityspisteet näet taulukosta 2.2.

### **Palosuojaetäisyydet**

Palosuojaetäisyys mitataan palavaan materiaaliin. Tarkista Mondex Sense-kiukaan minimietäisyydet palavaan materiaaliin sivun 6 taulukosta. Suojaetäisyyksiä voidaan lyhentää suojaamalla lauteet, kaiteet tai reunukset esim. kivilevyllä (1 kpl: 50% lyhyempi).

Varmista tarvittaessa seinäpintamateriaalin paloturvallisuus materiaalin myyjältä tai valmistajalta!

### **Lisäkytkentävaihtoehdot**

Sähkölämmityksen ohjaus kiukaan kanssa: Sähkölämmityksen ohjauskaapeli viedään suoraan kiukaan kytkentärasiaan, josta edelleen kytkentäjohdon vahvuisella kumikaapelilla kiukaan riviliittimille.

**HUOM! Mikäli liitäntäohjeita ei noudateta, saattaa aiheutua palovaara!**

Kivet ladotaan paikoilleen asettamalla niiden reunojen urat kiukaan kiinnityskiskoihin kuvien 5 - 10 mukaisesti. Lohko- ja Linear-malleissa viistetty löylyharkko asetetaan ylimmäiseksi, viiste ylöspäin. Tarkista, että vastusten ja löylyharkkojen välissä on ilmarako.

**HUOM! Ei pieniä löylykiviä vastusten joukkoon tai kiukaan yläosassa olevan tuuletusaukon ritilän päälle!**

**HUOM! Poista kaikki muovikalvot ennen kiukaan käyttöönottoa, katso myös ilmanohjaimen takaa!**

### **Esilämmitys**

Kiuaskivet ladotaan ohjeiden mukaisesti. Ennen kiukaan käyttöönottoa on suoritettava kaksi peräkkäistä esilämmityskertaa. Kiuasta lämmitetään ensimmäisellä kerralla 20 minuuttia ja saunan lämpötilaksi asetetaan 40°C. Kiukaan on annettava jäähtyä täysin ennen toista 40 minuutin esilämmitystä, jossa saunan lämpötilaksi asetetaan 70°C. Esilämmityksessä vastuksista voi nousta käryä, joten tuuletuksesta ja ilmanvaihdosta on huolehdittava. Esilämmityskerroilla ei pidä käyttää löylyvetä. Suorita esilämmitys aina valvotusti!

### **Käyttö**

Muista tarkistaa saunahuone aina, ennen kuin kytket kiukaan päälle! Varmista aina, että ohjain on katkaissut virran määräajan kuluttua!

### **Lämpötilan säätö ohjaimella**

Toivottu lämpötila säädetään ohjaimen avulla. Saunan koko, rakenne ja lämmöneristys vaikuttavat todelliseen lämmitysaikaan. Termostaatin avulla saunahuoneen lämpötila saadaan pysymään halutun mukaisena. Mikäli saunahuoneen lämpötila jostakin syystä nousee vaarallisen korkeaksi, lämpötilan rajoitin katkaisee kiukaalta virran. Ylikuumenemisen syy täytyy aina selvittää. Virta kytketään uudelleen painamalla lämpötilan rajoittimen palautuspainiketta (6).

## Lämmitysajan oikea pituus

Turhan pitkä saunan lämmittäminen kuluttaa energiaa eikä paranna löylyominaisuuksia. Parhaat löylyt saat, kun pidät saunan lämmitysajan suhteellisen lyhyenä eli saunan koon ja kiukaan tehon mukaan n. 25–60 min. Saunan koko, lasiovi, ikkuna tai käytetyt materiaalit saattavat edellyttää pidempää lämmitysaikaa.

## Löylyvesi

Suosittellemme huoneenlämpöisen löylyveden käyttöä. Löylyvetenä käytetään talousvettä. Sopiva löylyveden määrä on n. 2 dl kerralla. Löylyvesi heitetään löylyharkoille. Vettä voidaan myös hiljalleen valuttaa pienille löylykiville, joista se hyllykiven välistä valuu harkoille ja höyrystyy pehmeäksi ja happipitoiseksi löylyksi.

## Saunahuone

Saunan on oltava hyvin lämpöeristetty, etenkin katon, jonka kautta löyly pyrkii poistumaan. Kosteu- den vuoksi suositellaan käytettäväksi alumiinipaperia. Mikäli saunassa on eristämättömiä kivi-, laatta- ja betonipintoja tai hirsiseinät, on kiukaan tehoa lisättävä. Tavanomaisella seinärakenteella (villaeriste-folio-puu) lasketaan saunan yhtä tilavuus-(villaeriste-folio-puu) lasketaan saunan yhtä tilavuuskuu- tiometriä kohden keskimäärin 1 kW kiuastehoa. Tehontarve kasvaa jokaista eristämättömä pinta-ala- neliometriä kohden saman verran kuin tilavuuden kasvaessa 1,5 m<sup>3</sup> (myös lasiseinät, -o- vet ja eristä- mättömät kivipinnat). Lasi-ikkunoille on laskettava lisäksi 1,3 m<sup>3</sup>/neliometri. Rajatapauksissa valitse suurempitehoinen kiuas.

Saunan ilmanvaihdon on oltava tehokas happipitoisuuden ja raikkauden saavuttamiseksi. Saunan huoneilman on vaihdettava 6 krt/h. Venttiilillä varustettu raitisilmaputki suositellaan Venttiilillä varus- tettu raitisilmaputki suositellaan sijoitettavaksi kiukaan yläpuolelle. Poistoilmaventtiili asennetaan mah- dollisimman kauas kiukaasta ja lähelle lattianrajaa.

Poistoilma on mahdollista johtaa pesuhuoneeseen myös oven alitse. Tällöin saunan oven alla on olta- va vähintään 50 mm rako ja pesuhuoneessa poistoilmaventtiili. Lisätietoja saat rakennusohjeista ja - määräyksistä.

## Mikäli kiuas ei lämpene

Onko virta päällä?

Onko ohjaimen asetettu saunan lämpötilaa korkeampi arvo?

Onko lämpötilan rajoitin lauennut?

-> Palautus tapahtuu painamalla termostaattikytkimen vieressä olevasta reiästä ohutpöisellä esineel- lä, kunnes kuuluu naksahdus. Ylikuumenemisen syy täytyy aina selvittää ennen kiukaan kytkemistä uudelleen päälle!

Tarvittaessa ota yhteys myyjään tai valmistajaan

## Varoituksia

- Älä käytä saunaa vaatteiden tai pyykkien kuivaushuoneena palovaaran vuoksi.
- Kuumaa kiuasta on varottava, sillä kiukaan kivet ja metalliosat kuumenevat ihoa polttavaksi.
- Kiukaan vesihöyry on polttavaa ja voi aiheuttaa palovamman.
- Lapsia, liikuntarajoitteisia ja sairaita on hyvä valvoa saunottaessa.
- Lauteet ja lattiat saattavat olla liukkaita, joten saunassa pitää liikkua varoen.
- Älä mene kuumaan saunaan huumaavien aineiden vaikutuksen alaisena (alkoholi, lääkkeet, huu- mausaineet, ym.)

## **Takuu**

Mondex Oy antaa valmistamilleen Mondex-kiukaille kahden (2) vuoden takuun ostopäivästä lukien. Takuu koskee vain yksityiskäytössä olevia kiukaita. Säilytä ostokuitti tai takuutodistus. Takuu ei kata ulkoisia eikä sisäisiä mekaanisesti syntyneitä vaurioita, jotka ovat aiheutuneet esim. kiven iskusta tai kaatumisesta.

## **Huolto, varaosat**

Jos kiukaassa ilmenee selvittämätön vika, on mahdollista viedä kiuas sähköasentajalle huollettavaksi. Varaosia on helposti saatavilla Mondex-myyjiltä ja valmistajalta. Varaosia hankittaessa on syytä merkitä muistiin kiukaan nimi ja teho, jotta oikeat varaosat voidaan toimittaa.

## **Luonnonkivi materiaalina**

Kiukaassa käytetyistä luonnonkivistä saattaa irrota murusia tai ainesosia. Koska kyseessä ei ole vika vaan luonnonmateriaalille kuuluva ominaisuus, jota ei voida tuotteen valmistushetkellä ennakoida, valmistaja ei vastaa siitä mahdollisesti aiheutuvista vahingoista.

## **Seinäanturin ja ohjaimen asennus**

Anturin johdon pituus on 14m. Samasta johdosta katkaistaan myös ohjaimen johto. Anturi on valmiiksi kiinnitetty johtoon. Esivalmistelut: saunan seinässä on oltava putki tai paneeliseinässä on oltava reikä johdolle, jonka on ulotuttava kiukaan luo. Johdon toinen pää kytketään kiukaaseen.

Anturin johdon pituus on 18 m. Samasta johdosta katkaistaan myös ohjaimen johto. Anturi on valmiiksi kiinnitetty johtoon. Esivalmistelut: saunan seinässä on oltava putki tai vähintään panelissa reikä johdolle, jonka on ulotuttava kiukaan luo. Johdon toinen pää kytketään kiukaaseen.

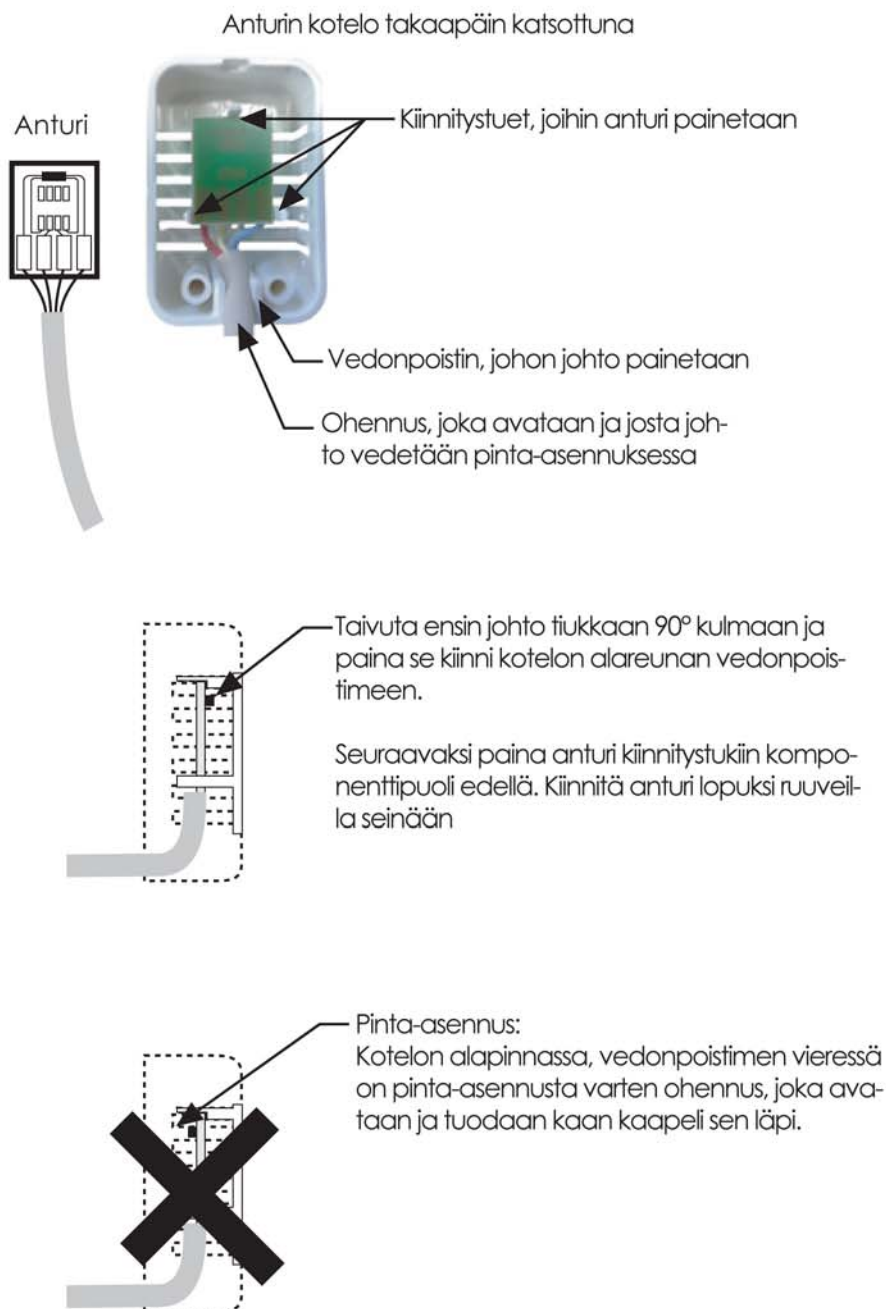



## Ohjainpaneelin kiinnittäminen

Ohjainpaneeli kiinnitetään seinään tai se voidaan kiinnittää ergonomisesti ihanteelliseen kulmaan siihen tarkoitetun kulmakappaleen avulla. Huomioi ohjaimen kiinnittämisessä erityisvaatimukset.

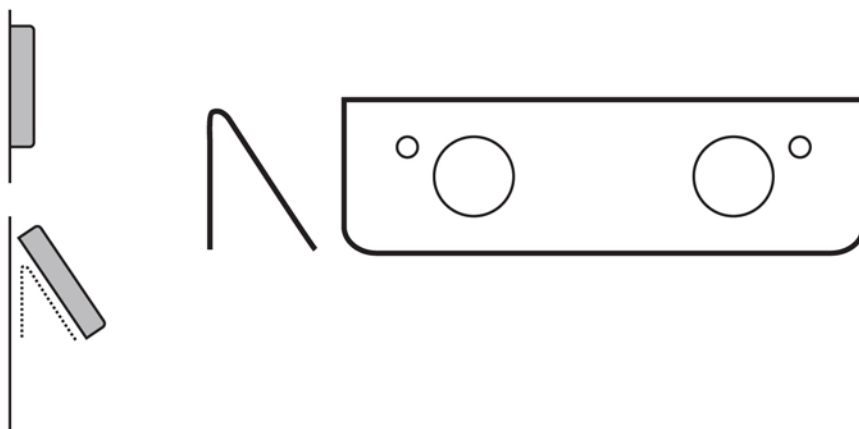

### VAIHE 1

Kulmakappale kiinnitetään seinään 5mm ruuveilla.

Ruuvien kiertäminen tapahtuu kappaleen etupuolella olevien Ø15mm reikien kautta.

Takaosan kiinnitysreiät seinään kiinnittämistä varten

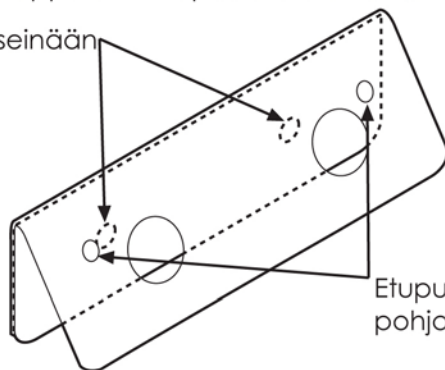

Etupuolen kiinnitysreiät ohjauskeskuksen pohjalevyn kiinnittämiseen.

### VAIHE 2

Irrota ohjaimen kotelo pienellä talttapäisellä ruuvimeisselillä vääntäen.

### VAIHE 3

Kulmakappaleen seinäasennuksen jälkeen ohjauskeskus kiinnitetään kulmakappaleeseen pohjalevystä 4mm ristipääruuvein.

Kiinnitysreiät ohjaimen pohjalevyn yläosassa

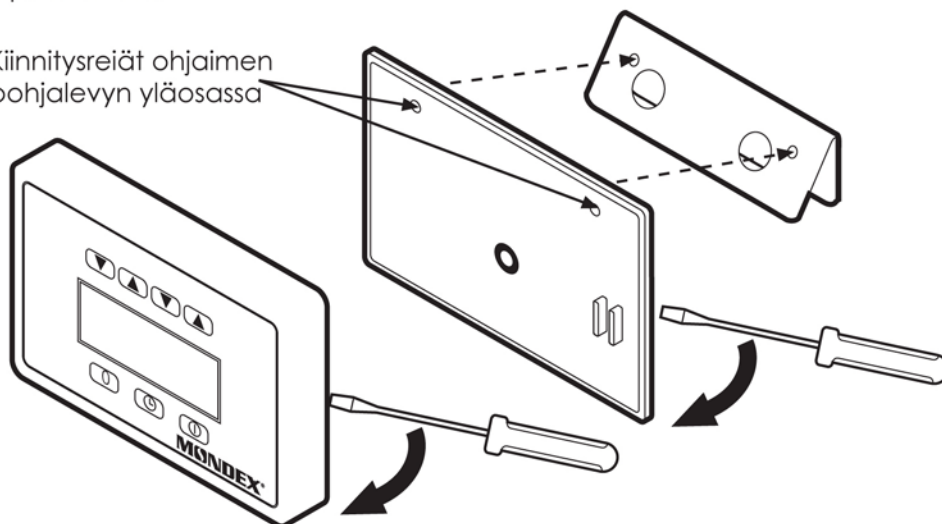

### VAIHE 4

Paina ohjaimen kotelo kiinni pohjalevyyn.



## Seinäanturin ohjaimen asennus

Ohjainta ja seinäanturia asennettaessa kiukaan on oltava jännitteetön. Käännä sähkötaulusta kiukaan johdonsuojakytkimet OFF-asentoon, tai ruuvaa tulppasulakkeet kokonaan irti.

Huom! Kiukaassa saattaa olla ulkoisia ohjausjännitteitä (esim. lämmityksen ohjaus), tarkista aina kiukaan jännitteettömyys ennen asennustöitä!

Ohjain takaapäin nähtynä, riviliitin vasemmassa yläkulmassa.



Ohjain kytketään kiukaaseen 4-napaisella silikonikaapelilla. Samalla kaapelityypillä kytketään myös seinäanturi. Molemmat kaapelit toimitetaan yhtenäisenä palana siten, että anturi on valmiiksi kiinnitetty toiseen päähän. Kaapeli on katkaistava sopivasta kohdasta siten, että kaapeleista saadaan halutun mittaiset. Kaapelia on paketissa yhteensä 14 m. Lisäkaapelia on myös saatavana.

Anturi sijoitetaan lähelle kiuasta (KUVA 1.0).

Ohjain voidaan sijoittaa puku- tai pesuhuoneeseen, muualle asuintilaan tai saunaan. Saunassa ohjaimen saa asentaa maksimissaan 0,99 m korkeuteen (KUVA 1.0). Jos ohjain sijoitetaan niin kauas, että mukana toimitettu kaapeli ei riitä, sitä voidaan jatkaa myös esim. MHS-puhelinkaapelilla tai muulla pari-kierretyillä kaapelilla saunatilän ulkopuolella. Saunatilassa on aina käytettävä mukana toimitettua silikonikaapelia. Kaapelia jatkettaessa on huomioitava, että sininen ja ruskea johdin kytketään yhteen kierrettyyn pariin ja keltainen ja valkoinen johdin toiseen kierrettyyn pariin. On myös huomioitava, että oikea nastajärjestys säilyy ohjaimen päässä. Valmistaja antaa lisätietoja useamman ohjaimen kytkemisestä sarjaan, esim. saunaan ja pukuhuoneeseen omansa (vaatii lisäohjelmoinnin).

KytKentä kiukaassa (valo on lisävaruste).

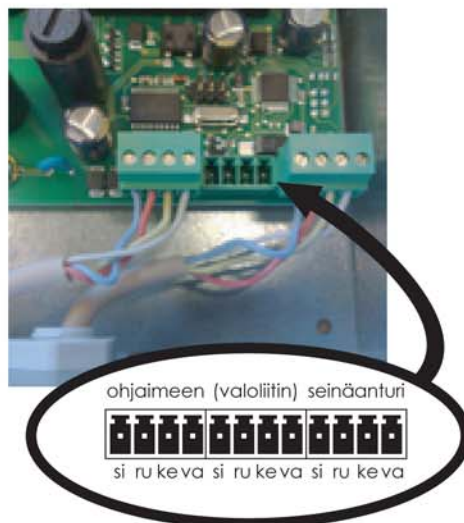

Liittimet ovat irrotettavissa piirilevyltä asennuksen helpottamiseksi.

## Kytkenöt

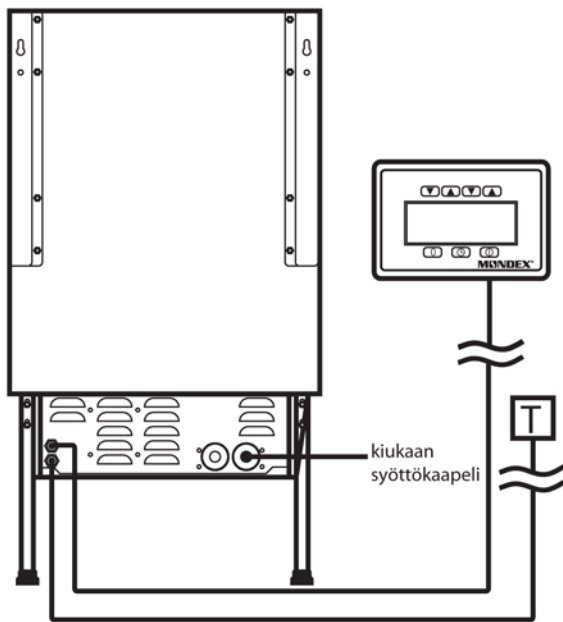



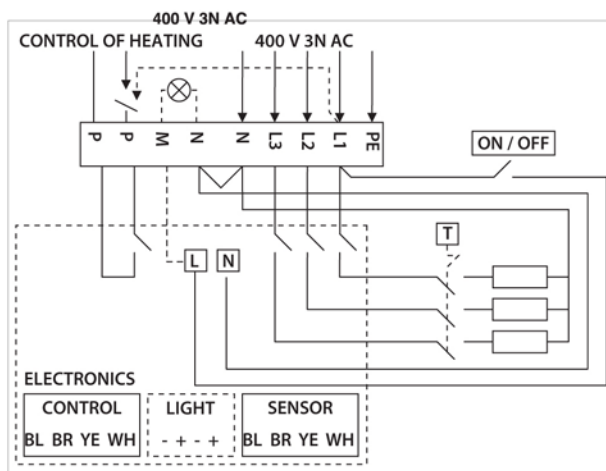



## Kytentäkaavio





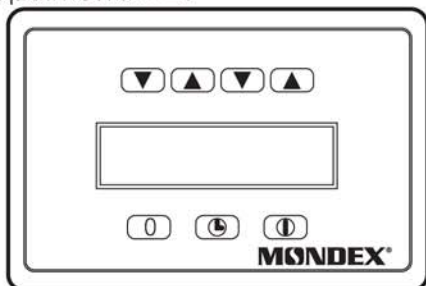

## Ohjaimen toiminta

### Painikkeet

Kiukaan päätoimintoja (OFF, ajastus, ON) ohjataan ohjaimen alarivin painikkeilla   . Painikkeissa on toimintoja vastaavat symbolit. Ohjaimen ylärivin nuolipainikkeilla   ohjataan säätötoimintoja kuten ajastus- ja päälläoloaikoja, lämpötilaa sekä asetusvalikkoa. Päätoimintojen näppäimet toimivat aina riippumatta esim. siitä selataanko valikkoa. Ajastintoiminnasta voi siirtyä suoraan päälläoloon tai toisinpäin, mutta ajastinta tai päälläoloa ei voi uudelleenkäynnistää ilman, että kiuas ensin sammutetaan OFF-näppäimestä .



-  Pientää näytöllä olevaa suuretta
-  Kasvattaa näytöllä olevaa suuretta
-  Off/Pois
-  Ajastin
-  On/Päälle

### Käynnistys

Kun kiukaaseen kytketään jännite, ohjaimen näytössä näkyy hetken teksti "MONDEX SenseMate".

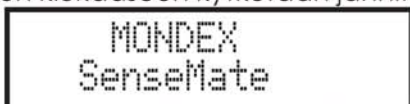

Mikäli kyseessä on ensimmäinen käynnistys, ohjain kysyy halutun käyttökielen.

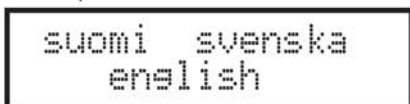

Kieli valitaan painamalla kielitekstin viereistä näppäintä seuraavasti:



- suomi: kumpi tahansa ylärivin vasemmista   painikkeista, esim. nuoli alas
- ruotsi: kumpi tahansa ylärivin oikeista   painikkeista, esim. nuoli alas
- englantti: alarivin keskimmäinen  (ajastus) painike

### OFF-tila

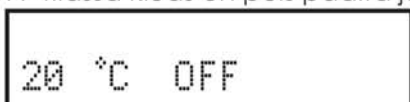
OFF-tilassa kiuas on pois päältä ja näytössä näkyy ainoastaan saunan lämpötila ja OFF-tilan symboli.



### Ajastus

Ajastus painiketta  painettaessa näytölle tulee kehoitus asettaa ajastusaika. Oletuksena on viimeksi tallennettu tai käytetty ajastusaika. Ajastusaika on säädettävissä oikeanpuoleisilla nuolinäppäimillä   30 minuutin portaissa. Ajastusajan maksimiarvo riippuu kiukaan käyttötarkoituksesta (kotitalous/laitoskäyttö).

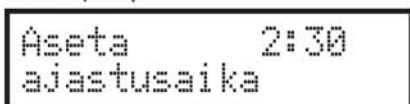



Muutaman sekunnin kuluttua näyttö muuttuu normaaliksi ajastusnäytöksi ja samalla valittu ajastusaika tallentuu muistiin. Näytön ylärivillä on lämpötilapalkki, jonka pystyviiva edustaa lämpötilan haluttua arvoa ja täytetty palkin osa saunan tämän hetkistä lämpötilaa. Haluttua lämpötilaa voidaan säätää oikeanpuoleisilla nuolinäppäimillä  . Alarivillä näkyy ajastuksen kellosymboli ja jäljellä oleva ajastusaika, jonka jälkeen kiuas kytkeytyy päälle.





20 °C 0 65 °C  
2:59

Kun valittu ajastusaika on kulunut loppuun, kiuas siirtyy ON-tilaan ja päälläoloajaksi tulee 4 tuntia riippumatta asetetusta päälläoloajasta.

#### **ON-tila**

ON-painiketta  painettaessa kiuas alkaa lämmitä ja näytölle tulee kehoitus asettaa päälläoloaika. Oletuksena on viimeksi tallennettu tai käytetty päälläoloaika. Päälläoloaika on säädettävissä oikeanpuoleisilla nuolinäppäimillä   30 minuutin portaissa. Päälläoloajan maksimiarvo riippuu kiukaan käyttötarkoituksesta (kotitalous/laitoskäyttö).





Aseta 2:30  
Päälläoloaika

Muutaman sekunnin kuluttua näyttö muuttuu normaaliksi päälläolonäytöksi ja samalla valittu päälläoloaika ja haluttu saunan lämpötila tallentuvat muistiin. Näytön vasemmassa alanurkassa on saunan lämpötila ja oikeassa ylänurkassa haluttu saunan lämpötila, aivan, kuten ajastustilassakin. Haluttua lämpötilaa voidaan säätää ylläolevilla nuolinäppäimillä  . Alarivillä näkyy päälläolon symboli (ON) ja jäljelläoleva päälläoloaika, jonka jälkeen kiuas sammuu.

20 °C ON 65 °C  
3:59

Kun valittu päälläoloaika on kulunut loppuun, kiuas siirtyy OFF-tilaan.

#### **Asetusvalikko**

Ohjaimessa on valikko, joka sisältää harvemmin tarvittuja toimintoja. Valikkoa voidaan selata taakse ja eteenpäin nuolinäppäimillä  . Kun valikko on selattu läpi, palataan perusnäyttöön. Mikäli valikkoa selattaessa painetaan OFF-, ajastus- tai ON-näppäintä   , siirytään tilanteenmukaiseen näyttöön. Kun haluttu asetus on näytöllä, sen arvoa muutetaan miinus- ja plusnäppäimillä.

#### **Saunan lämpötila**

Saunan haluttu lämpötila. Huomaa, että lämpötila voidaan säätää myös ajastus- tai ON-tilassa suoraan perusnäytöllä. Lämpötilan minimi- ja maksimiarvot riippuvat kiukaan käyttötarkoituksesta (kotitalous/laitoskäyttö).



Saunan 65 °C  
lämpötila

#### **Ajastusaika**

Huomaa, että ajastusaikaa kysytään myös aina ajastinta käynnistettäessä. Ajastusaika voidaan valita 30 minuutin portaissa. Ajastusajan maksimiarvo riippuu kiukaan käyttötarkoituksesta (kotitalous/laitoskäyttö).

Ajastus- 3:30  
aika

#### **Päälläoloaika**

Huomaa, että päälläoloaikaa kysytään myös aina kytkettäessä kiuas päälle. Päälläoloaika on säädettävissä nuolinäppäimillä   30 minuutin portaissa. Päälläoloajan maksimiarvo riippuu kiukaan käyttötarkoituksesta (kotitalous/laitoskäyttö).

Päälläolo- 3:30  
aika

### Kieli

Näyttötekstien kieleksi ovat valittavissa suomi, ruotsi ja englanti.

Kieli	suomi
-------	-------

### Virhetilanteet

Mikäli tapahtuu virhetilanne, ohjain ilmoittaa siitä virheviestillä. Samalla kiuas sammuu eikä enää käynnisty ennen virran katkaisua ja uudelleenkytkentää. Kytke virta takaisin kiukaaseen vasta, kun virheilmoituksen syy on löydetty ja vika korjattu.

Mikäli ohjaimeen tulee virhetilanne, sammuta elektroniikan virta pääkytkimestä ( Ks. s. 4 Elektronii-  
kan pääkytkin) ja odota 2 min. Kytke virta uudelleen elektroniikalle ja ota laite käyttöön normaalisti.  
Mikäli vika toistuu, ota yhteyttä jälleenmyyjään tai huoltoon. Alla esimerkki virheviestistä!

Virhetila Seinäanturi
--------------------------

### Virheluettelo

Virheilmoitus	Toiminta
Seinäanturi	Tarkasta seinäanturin johdotuksen kunto. Tarvittaessa asennuta uusi anturi.

**Huom. Valmistaja voinut tilaajan pyynnöstä asettaa eri raja-arvot kohtiin:**

- ajastusaika
- päälläoloaika
- min/max lämpöarvot



## SenseMate-Total -ohjaimen näppäintoiminnot

Ohjaimen neljän nuolinäppäimen vasemmanpuoleisilla näppäimillä valitaan valikko, jonka arvoa halutaan muuttaa. Valikoita voidaan selata näppäimillä molempiin suuntiin. Oikeanpuoleisilla nuolinäppäimillä asetetaan uusi arvo.

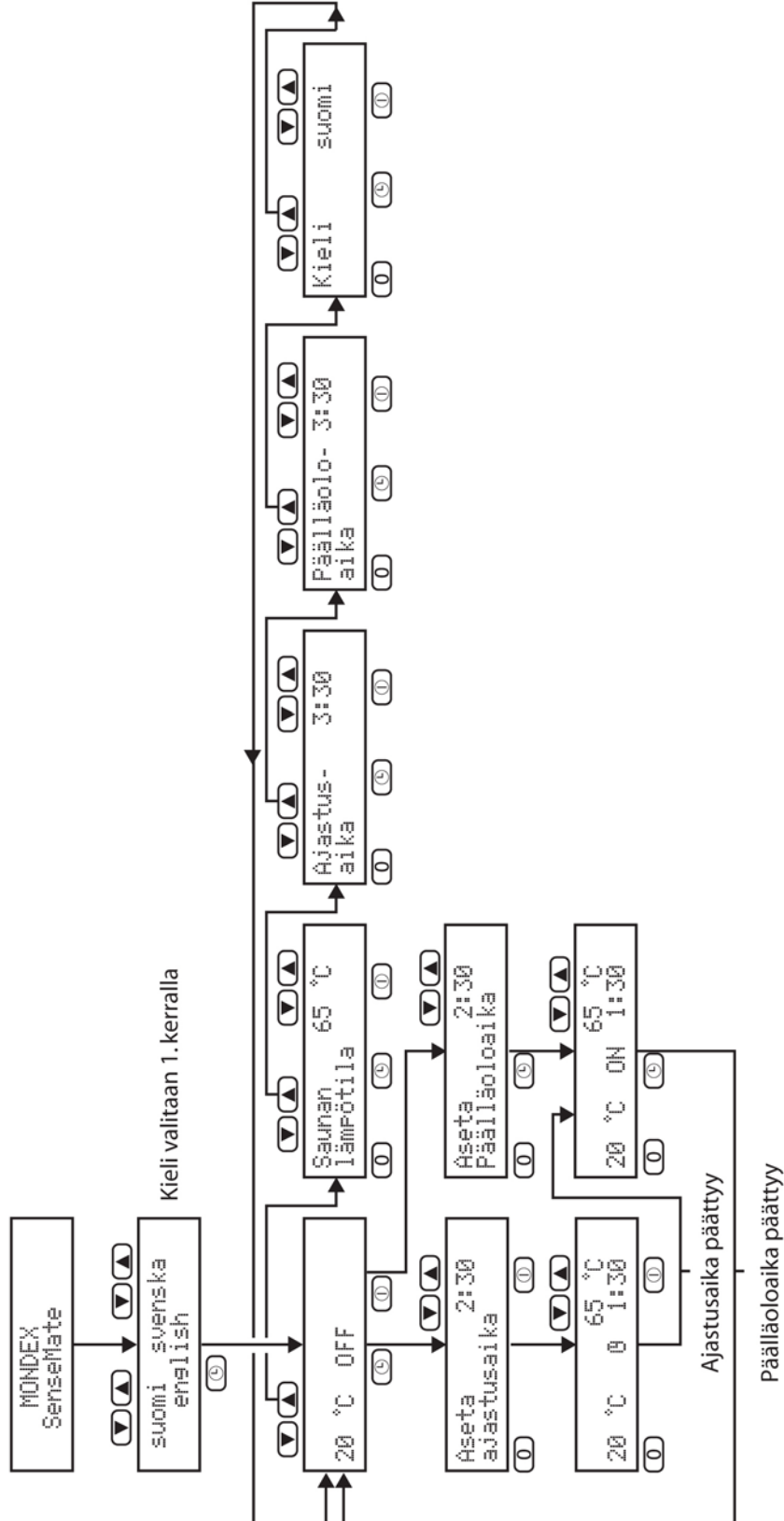



# **MONDEX<sup>®</sup>**

Rantakatu 14 A

67100 Kokkola

Puhelin +358 (0)6 824 4333

Faksi +358 (0)6 832 2355

E-mail [info@mondex.fi](mailto:info@mondex.fi)

Infopuhelin +358 (0)6 824 4324