

AURA E2-aggregat

Installations- och bruksanvisningar



MONDEX

INNEHÅLLSFÖRTECKNING

1	Allmänna säkerhetsföreskrifter	3
2	AURA-aggregatet	4
3	Montering och installation av aggregatet	4
	Stapling av stenar	5
4	Teknisk information	6
	Aggregatets effekt och spänningar	6
	Aggregatets dimensioner	6
	Aggregatets stenmängder	6
	Minimivstånd till brännbart material	6
5	Allmänna instruktioner för användare av AURA-bastuaggregatet	7
	Att observera	7
	Anslutningskabel	7
	Alternativa anslutningsmöjligheter	7
6	Beakta vid användning av aggregatet	7
	Första uppvärmningen	7
	Basturummet	7
	Inställning av temperatur	7
	Uppvärmningstid	7
	Badvatten	7
	Basturummets konstruktion	8
7	Fastsättning av väggställning	8
8	Monteringsanvisning	9
	Aggregatets montering	9
	Monteringsanvisning för termostat och styrpanel	10
9	Kopplingschema	11
	Koppling av kretskort i aggregatet	11
	Koppling av kretskort i styrenheten	11
10	Aggregatets styrning och funktion	12
	Start av aggregatet	12
	Uppvärmning	12
	Tidsinställning av uppvärmning	12
	Start av uppvärmning	12
	Avsluta uppvärmning eller stoppa timer	13
	Snabbstart av uppvärmning	13
	Barnlås	13
	Felkoder	13
11	Problemsituationer	14
	Om aggregatet inte värms upp	14
	Varningar	14
12	Garanti och service	15
	Garanti	15
	Service och reservdelar	15
	Natursten som material	15
	Byte av bastustenar	15
	Aggregatets servicebok	16

1 ALLMÄNNA SÄKERHETSFÖRESKRIFTER

Läs dessa föreskrifter först för att säkerställa ett tryggt bastubad



- Inkoppling till elnätet får endast utföras av en behörig elektriker enligt gällande bestämmelser.
- Mondex elektriska bastuaggregat är lämpligt för användning i en familjebastu, ett (1) aggregat/basturum. Spara installations- och bruksanvisningen för senare behov.
- Kontrollera alltid att skyddsavstånden till brännbart material är tillräckliga!
- Ifall anslutningsanvisningarna inte följs, kan risk för brand uppstå!
- Kontrollera alltid basturummet innan aggregatet kopplas på!
- Kontrollera alltid, att styrenheten slagit av strömmen efter inställd tid!
- Använd inte bastun för att torka kläder, detta kan leda till brandfara.
- Var försiktig med det heta aggregatet, eftersom stenarna och metalldelarna på aggregatet blir brännheta.
- Ångan från aggregatet är mycket het och kan förorsaka brännskador.
- Barn, personer med nedsatt rörlighet och sjuka bör hållas under uppsikt under badandet.
- Barn får inte leka med enheten.
- Barn får inte utföra städning eller service utan uppsikt.
- Bänkar och golv kan vara hala och försiktighet rekommenderas vid vistelse i basturummet.
- Bada inte påverkad av rusmedel (alkohol, mediciner, droger etc.)
- Ifall aggregatets stenmagasin inte har fyllts tillräckligt föreligger brandrisk.
- Övertäckning av aggregatet förorsakar brandfara.

Detta aggregat får användas av barn över 8 års ålder, samt personer vars fysiska, sensoriska eller mentala egenskaper är nedsatta eller som saknar erfarenhet och kunskap, endast om de övervakas eller instrueras att använda aggregatet på ett säkert sätt och förstår de faror som är förknippade med användningen av den.

Denna apparat uppfyller kraven: 

Med anledning av vår fortlöpande produktutveckling förbehåller sig Mondex rätten till konstruktionsändringar och kan utan förvarning ändra på design och teknisk specifikation.

2 AURA-AGGREGATET

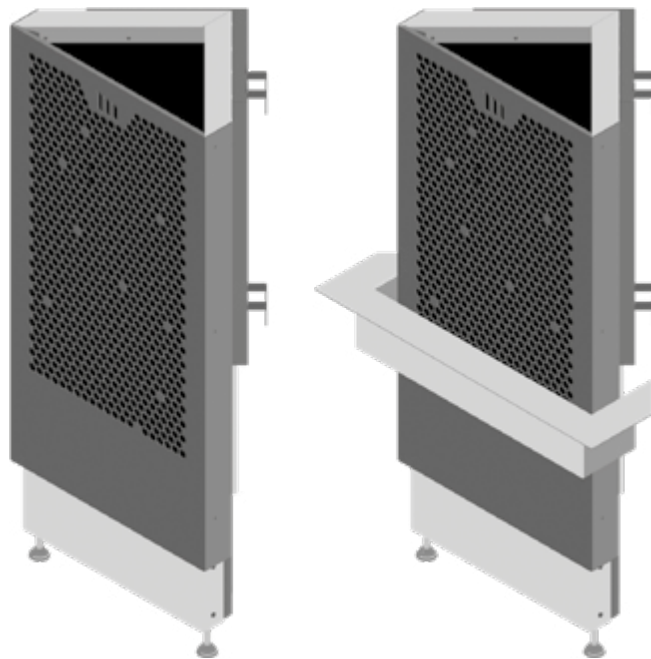

3 MONTERING OCH INSTALLATION AV AGGREGATET

Montering av aggregatet

1. Aggregatet måste förvaras i sin förpackning i en upprätt ställning och på en torr och varm plats tills den monteras.
2. Paketet innehåller aggregat, termostatgivare, elektronisk styrenhet och nödvändiga kablar. Kontrollera aggregatet visuellt. Om du upptäcker brister, ta kontakt med din återförsäljare. Undvik slag och stötar på aggregatet när du öppnar förpackningen. Det är skäl att skydda golvytan ändamålsenligt innan monteringen påbörjas.
3. Aggregatet får inte lyftas i yttermanteln.
4. Elmontören kopplar kablarna innan aggregatet monteras på plats. Om aggregatet fälls in i lavens konstruktioner ska aggregatet sänkas ned genom laven före inkoppling av el. Aggregatets läge kan finjustera med hjälp av de justerbara tassarna. Observera skyddsavstånden till brännbart material enligt tabellen på sidan 6.
5. Aggregatet monteras för att stöda sig mot väggen med den medföljande ställningen (måttfigur på sidan 8).
6. Justera ut justeringsbenen under aggregatet 8-9 cm (minst 5 cm) för att underlätta installationen. Aggregatet monteras på golvet och fötterna justeras så att aggregatet står rakt.

OBS! Avlägsna alla plastdelar innan du använder aggregatet.

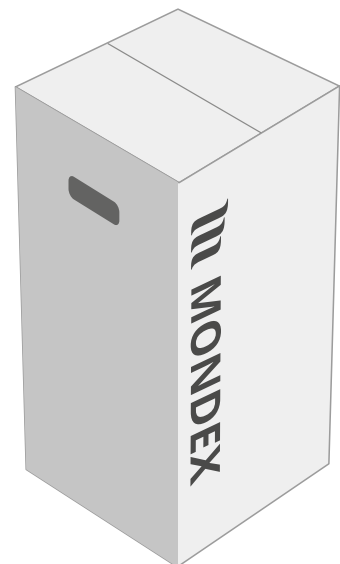

Stapling av stenar

Lämplig storlek på stenar är diameter 5–10 cm.

Använd skyddshandskar.

- Använd endast blockstenar som är avsedda för bastu. Lämpliga stenmaterial är peridotit, olivindiabas och olivin.
- Det är förbjudet att använda keramiska "stenar" och mjuka täljstenar. Detta kan leda till skador på värmeelementen.
- **Skölj av stendamm från bastustenarna innan de staplas i aggregatet.**

Aura-aggregatets stenar staplas så att motstånden hålls i rak linje. Motstånden får inte vridas så att de vidrör metallkonstruktioner.

OBS! Bindjärnen omkring motstånden måste lämnas på plats. Om det finns två bindjärn är den ena cirka 20 cm från botten och den andra 10–15 cm från toppen. Bindjärnen förhindrar motstånden från att vidröra varandra och förebygger skador på elementen i förtid.

Gles stapling av stenar mellan värmeelementen säkerställer tillräcklig luftcirkulation för värmeelementen. Alltför tät stapling av stenar i mittendelen förlänger uppvärmningstiden och förkortar värmeelementens livslängd.

Stenarna bör omsluta värmeelementen på alla sidor.

Obs! Det får inte finnas direkt koppling mellan motstånden och aggregatramens nät utan det måste alltid finnas en sten mellan dem.

Stapla inte stenarna som en trave på bastuaggregatet!

Bastuaggregatet får inte användas utan stenar!

Bucklor som användaren förorsakar täcks inte av Mondex garanti eller annat produktansvar. När stenar staplas i aggregatet bör man vara försiktig för att inte stöta emot aggregatets metallytor och förorsaka skador på dem.

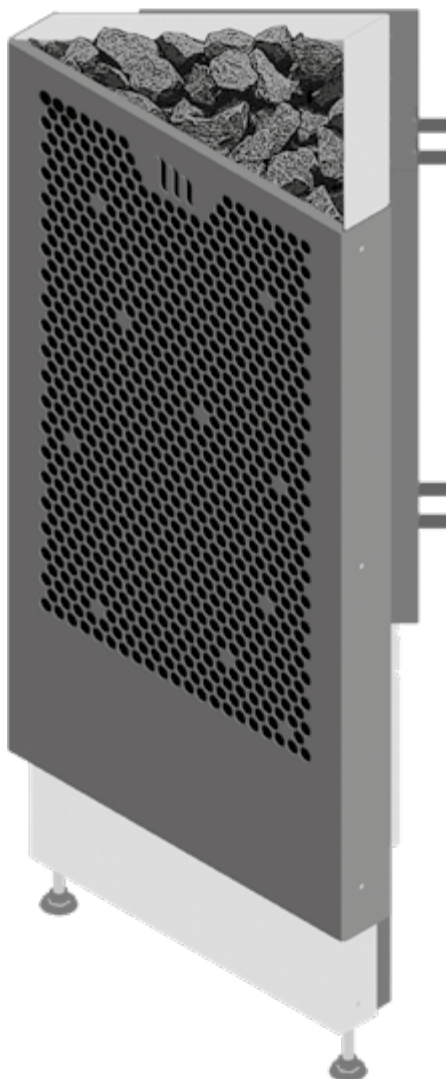
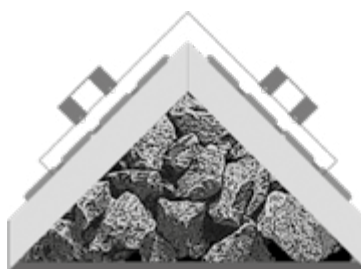

4 TEKNISK INFORMATION

AGGREGAT	AURA 6,6	AURA 9,0
Effekt	6,6 kW	9,0 kW
Spänning	400 V 3N~	400 V 3N~
Anslutningskabel	5 x 1,5 mm ²	5 x 2,5 mm ²
Säkring	3 x 10 A	3 x 16 A
Höjd (mm)	1010	1010
Bredd (mm)	405	405
Djup (mm)	310	310
Bastuns storlek	5-9 m ³	8-15 m ³
Stenmängd	70 kg	70 kg

MINIMIAVSTÅND TILL BRÄNNBART MATERIAL

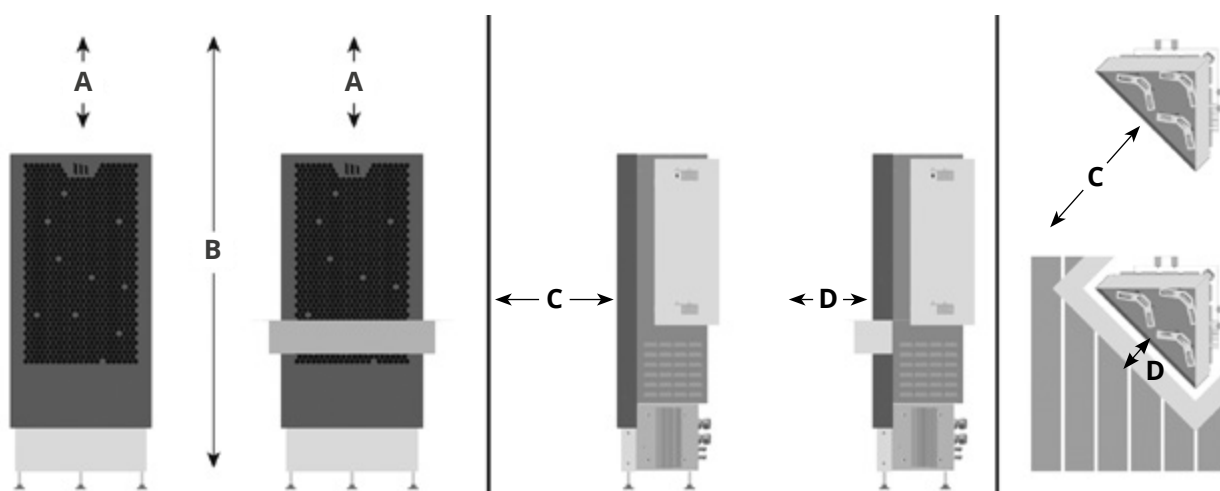

MODELL	A	B	C	D
AURA 6,6	900	2000	100	75
AURA 9,0	900	2000	120	75

OBS! Se till att **D**-mättet används för montering av skyddskragen från aggregatets främre yta till lavens konstruktioner!

5 ALLMÄNNA INSTRUKTIONER FÖR ANVÄNDARE AV AURA-BASTUAGGREGATET

Observera!

Radiatorn får kopplas till elnätet endast av en behörig elektriker enligt gällande bestämmelser. AURA elektriska bastuaggregat är lämpligt för användning i en familjebastu, ett (1) aggregat/basturum. Spara installations- och bruksanvisningen för senare behov.

Anslutningskabel

Som anslutningskabel ska användas gummikabel H07RN-F.

Alternativa anslutningsmöjligheter

Styrning av eluppvärmning med aggregatet: Eluppvärmningens styrkabel dras direkt till aggregatets kopplingsdosa, och därifrån vidare med en gummikabel av samma tjocklek som kopplingskabeln till aggregatets uttagsplintar.

OBS! Ifall anslutningsanvisningarna inte följs, kan risk för brand uppstå!

OBS! OBS! Avlägsna alla plastskydd innan aggregatet tas i bruk!

6 BEAKTA VID ANVÄNDNING AV AGGREGATET

Första uppvärmningen

Vid första uppvärmningen kan det ryka från motstånden. Det är därför skäl att vädra och se till att ventilationen är tillräcklig **OBS! Se även bruksanvisningen för styrenheten!**

Basturum

Kontrollera alltid basturummet innan aggregatet kopplas på! Kontrollera alltid, att styrenheten slagit av strömmen efter inställd tid!

Inställning av temperatur

Den önskade temperaturen regleras med kontrollpanelen (se sidan 12). Bastuns storlek, konstruktion och isolering inverkar på den egentliga uppvärmningstiden. Termostaten styr temperaturen till den önskade. Ifall basturummets temperatur av någon anledning stiger farligt högt, kommer överhettningsskyddet automatiskt att stoppa strömtillförseln till aggregatet. Orsaken till överhettningen måste alltid kontrolleras. Strömmen återkopplas på genom att trycka på återställningsknappen på temperaturreglaget (se sidan 17).

Uppvärmningstid

Att värma bastun onödigt länge är slöseri med energin och förbättrar inte badkvaliteten. De bästa baden får du genom att hålla bastuns uppvärmningstid relativt kort, enligt basturummets storlek och aggregatets effekt mellan ca 30–60 min. Bastuns storlek, glasörr, fönster eller använda material kan kräva en längre uppvärmningstid.

Badvatten

Använd handvarmt hushållsvatten då du kastar bad. Som badvatten används hushållsvatten. Då vattnet kastas på sidan eller de nedre stenarna uppstår en mjukare ånga Intensivare och kraftigare bad får man genom att på en gång kasta mer varmt vatten på toppen av aggregatet **Det är förbjudet att använda havsvatten och klorhaltigt vatten.**

Basturummets konstruktion

Bastun måste vara väl isolerad runt om, speciellt taket då värmen och ångan stiger uppåt. På grund av fuktigheten rekommenderar vi att aluminiumpapper används. Aggregatet ska dimensioneras efter bastuns volym. För en vanlig bastukonstruktion (mineralull- folie – trä) beräknas bastuaggregatets effektbehov enligt följande: Om oisolerade sten-, kakel- eller betongytor eller stockväggar används, ska aggregatets effekt öka. En oisolerad yta på 1 m² ökar bastuaggregatets effektbehov lika mycket som en utökning av basturummet med 1,2 m³ och stockvägg med 1,5 m³. Även glasytor (glasväggar, -dörrar och oisolerade stenytor) beräknas som 1,2 m³/kvadratmeter. Vid gränsfall rekommenderas ett kraftigare aggregat.

Säkerställ att bastun är välventilerad för att uppnå friskhet och en lämplig syrehalt. Luften i basturummet borde ersättas med ny luft 6 ggr/h. I en bastu med elektriskt aggregat, rekommenderas en maskinell luftventil. Ventilens placeras strax ovanför bastuaggregatet i väggen eller i taket (minst 500 mm ifrån aggregatet). OBS! Avståndet från en oriktad tilluftsventil till temperaturgivaren ska vara minst 1000 mm och avståndet för en ventil som är riktad bort från givaren ska vara minst 500 mm. Det rekommenderas vidare att ventilen för utgående luft placeras på motsatt vägg så nära golvet som möjligt eller under dörren mot tvättrummet. Vi rekommenderar också att installera en ventil i taket för utgående luft så att fukten vädras ut efter bastubadet.

Ytterligare information ges i bygginstruktioner och -anvisningar.

7 VÄGGSTÄLLNINGENS MONTERING

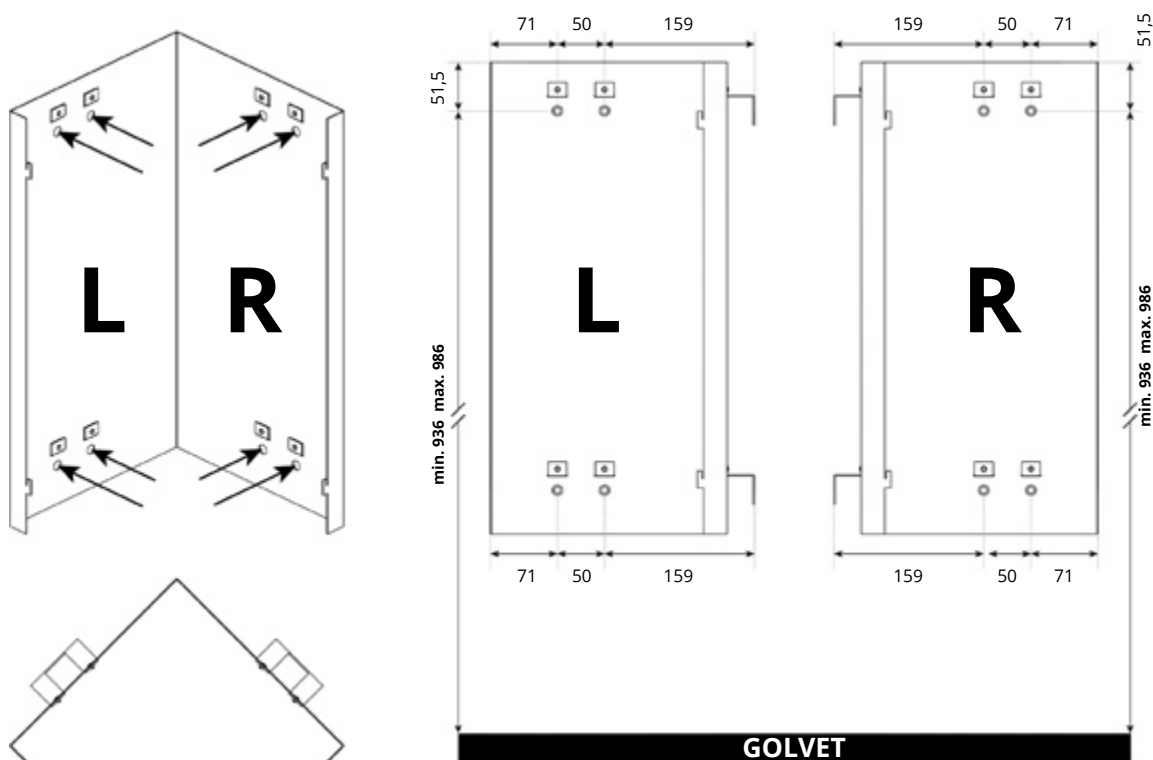

Kontrollera aggregatets minimiavstånd till brännbart material på sidan 6.

OBS! Observera att höjden kan ökas av de justerbara benen.

8 MONTERINGSANVISNING

Montering av styrenhet och givare

E-modellens förpackning inkluderar:



Styrenhet



Temperaturgivare

Förstärkningsplatta



Plastklämman



Täckningsskiva



Styrpanel



Väggivaren placeras ovanför aggregatet.

Temperaturgivaren ska monteras så att inte tilluften påverkar den.

Givaren på vägg 10 cm utanför aggregatet och 10 cm från taket.

Placera förstärkningsplattan mellan väggen/dosan och plastklämman.

Plastklämman installeras med tre skruvar i väggen eller i botten på apparatdosan. På plastklämman läggs en täckningsskiva och till slut styrenheten. Installationskabelns längd är 10 m. Skär av den extra kabeln och koppla den andra ändan i aggregatet. Kontrollera att kablarna inte lossnar eller vrids när du monterar styrpanelen.

MONTERINGSANVISNING FÖR TERMOSTAT OCH STYRPANEL

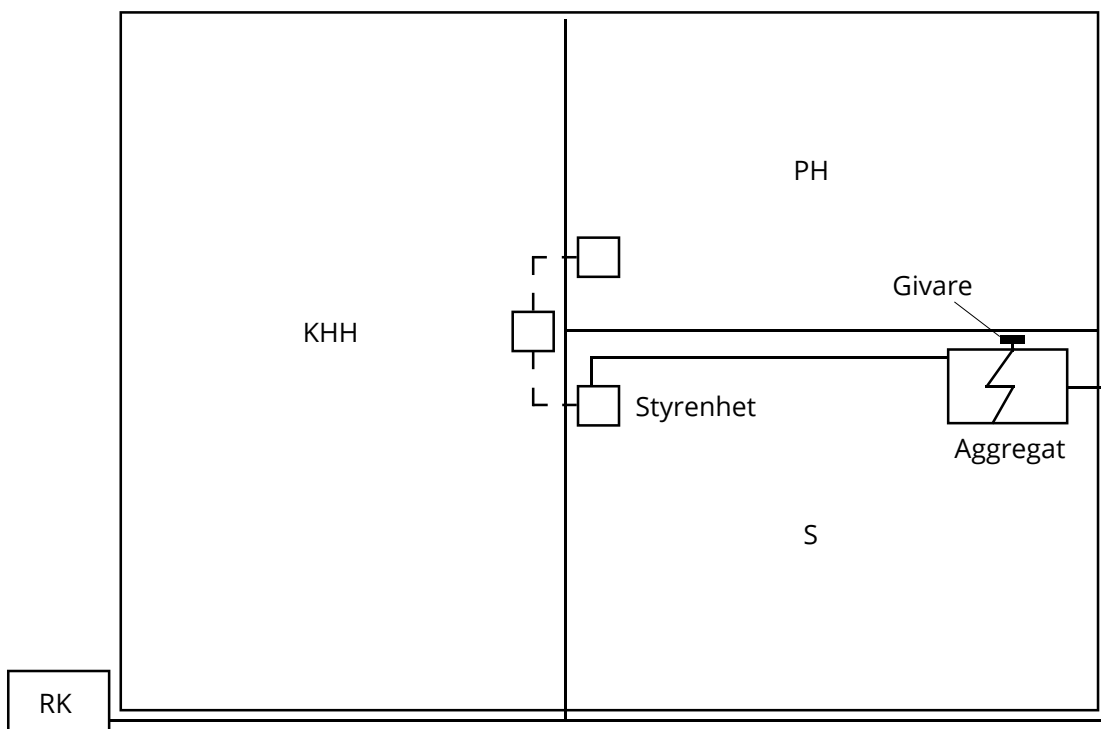

Anslutningskabel 5 x 1,5 mm² / 5 x 2,5 mm²

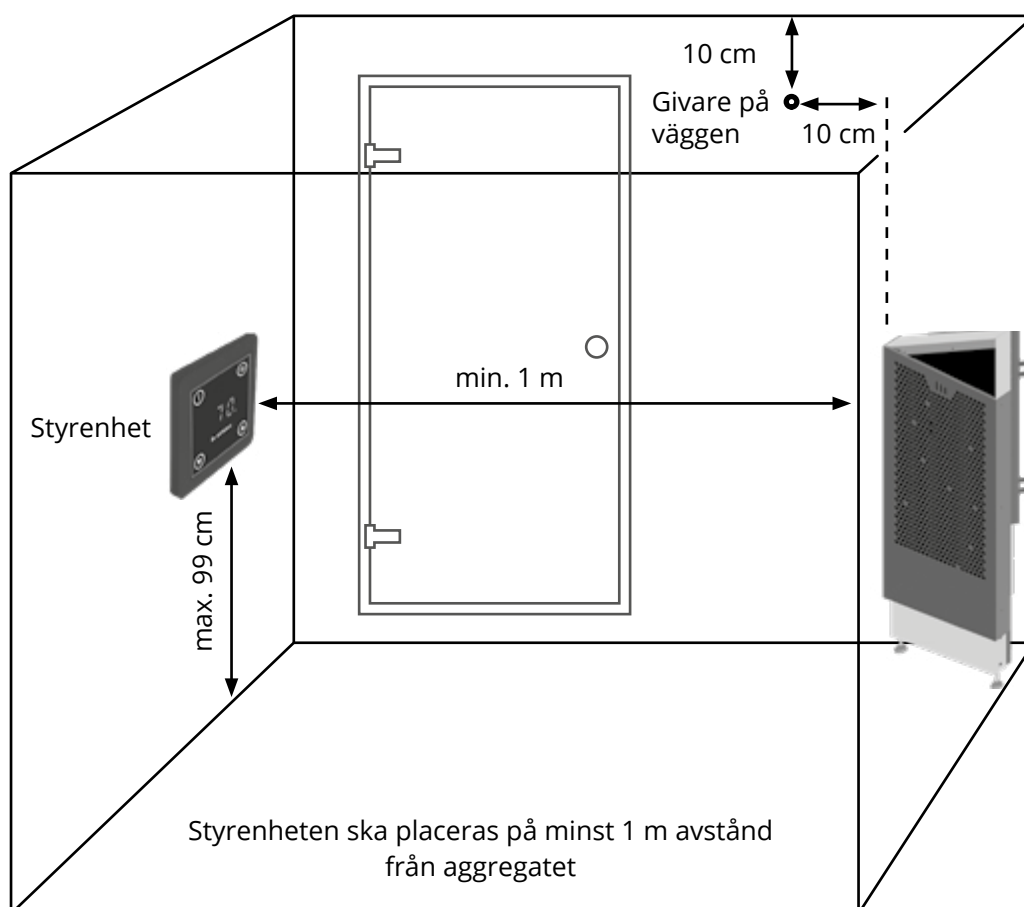

9 KOPPLINGSSCHEMA

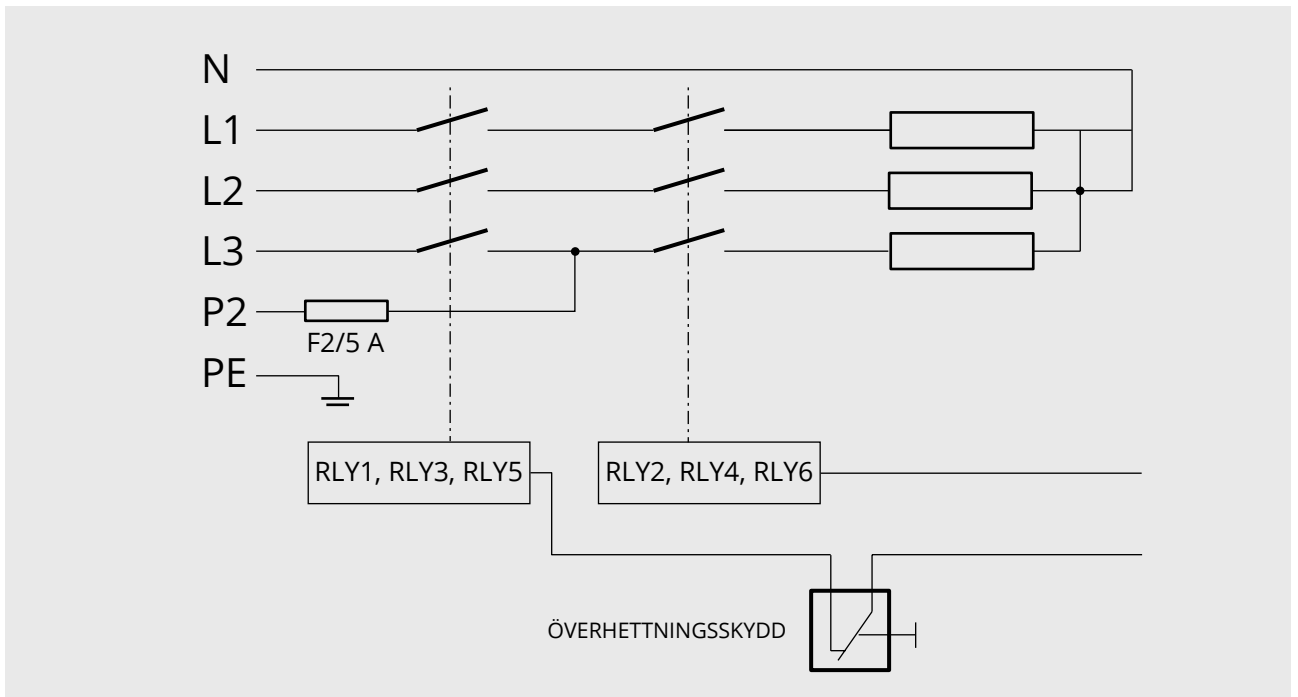

Koppling av kretskort i aggregatet

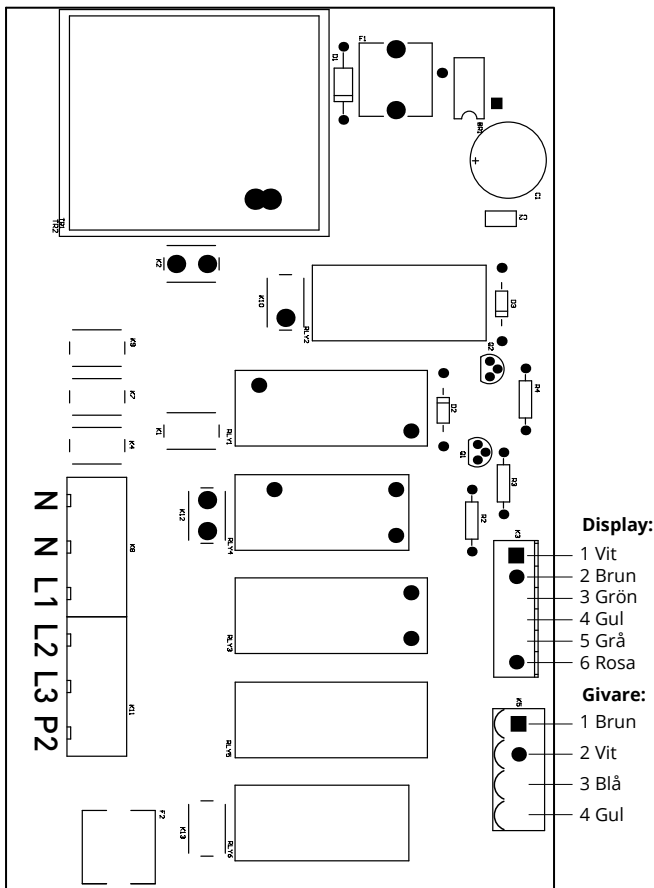

Koppling av kretskort i styrenheten

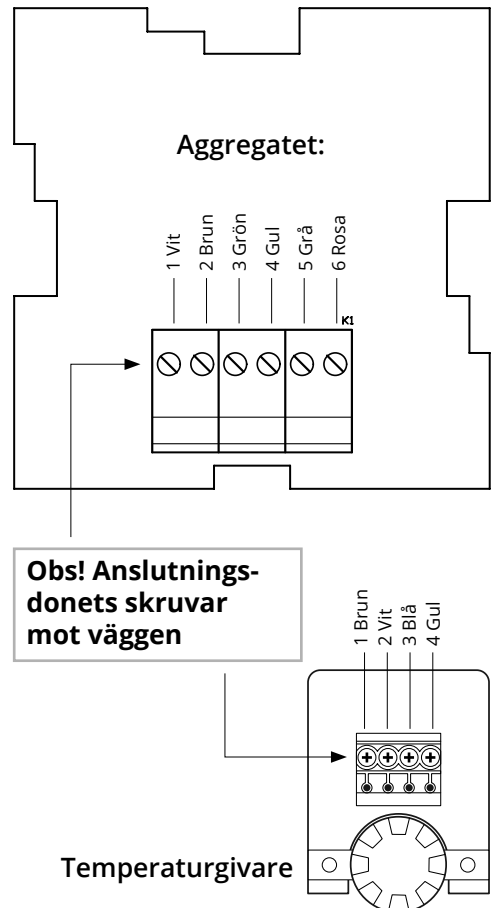

10 AGGREGATETS STYRNING OCH FUNKTION



Start av aggregatet

Aggregatet kan startas genom att trycka på strömknappen.



Om det visas tre streck i sifferfönstret så är knapparna låsta.

Knapplåsningen kan öppnas genom att samtidigt trycka länge på ström- och menyknapparna, så att alla ledsegment i sifferfönstret slås på (som i bilden).



Ett nytt tryck på strömknappen startar aggregatet.



Uppvärmning

Efter att aggregatets slagits på visas den senast använda på-tiden (dvs den tid då aggregatet värmer) i sifferfönstret (förvalt värde 2 h).

På-tiden kan ändras med upp- och nerknapparna, antingen med korta tryck eller genom att hålla knappen nedtryckt längre. Tiden ändras i steg om en halvtimme.



Ett tryck på menyknappen visar den senaste måltemperaturen på teckenrutan.



Temperaturen kan ändras med upp- och nerknapparna, antingen med korta tryck eller genom att hålla knappen nedtryckt längre.



Tidsinställning av uppvärmning

Ett nytt tryck på menyknappen visar timerinställningen på teckenrutan.



Den högra decimalpunkten i sifferfönstret är tänd för att visa att timertiden visas.

Tiden kan ändras med upp- och nerknapparna, antingen med korta tryck eller genom att hålla knappen nedtryckt längre. Tiden ändras först i steg om en halv timme och efter tio timmar i steg om en timme.



Om en timertid är inställd, startar ett tryck på strömknappen först timern och därefter uppvärmningen av aggregatet.



Under tidsfördröjningen blinkar sifferfönstrets högra decimalpunkt som ett tecken på att timern är på.

Under tidsfördröjningen kan fördröjningstiden ändras med upp- och nerknapparna, antingen med korta tryck eller genom att hålla knappen nedtryckt längre.





Tidsfördröjningen slutar och uppvärmningen startar omedelbart om fördröjningstiden ändras till värdet noll eller strömknappen trycks under fördröjningstiden.





Start av uppvärmning

Ännu ett tryck på menyknappen visar på-tiden i sifferfönstret. Uppvärmningen kan nu startas genom att trycka på strömknappen, varvid den uppmätta temperaturen visas i sifferfönstret och den högra decimalpunkten i sifferfönstret är på som ett tecken på att uppvärmning pågår.



Måltemperaturen kan ändras med ned- och uppknapparna.  
Sifferfönstret visar uppmätt temperatur ett ögonblick efter ändring av måltemperatur.
Genom att under uppvärmningstiden trycka på menyknappen visas kvarvarande på-tid i sifferfönstret. 



På-tiden kan nu ändras med ned- och uppknapparna och efter ändring återgår sifferfönstret efter ett ögonblick till att visa uppmätt temperatur. Om på-tiden ändras till värdet noll avbryts uppvärmningen omedelbart.  

Avsluta uppvärmning eller stoppa timer

Under uppvärmning, tidsfördröjning eller vilket läge som helst kan aggregatet slås ifrån med ett långt tryck på strömknappen. 

Snabbstart av uppvärmning



Uppvärmningen kan startas snabbt genom att trycka på menyknappen. I det fallet är på-tiden två timmar och och måltemperaturen är den som senast användes (förvalt värde 70 °C). 

Om det visas tre streck i sifferfönstret så är knapparna låsta. Knapplåsningen kan öppnas genom att samtidigt trycka länge på ström- och menyknapparna, så att alla ledsegment i sifferfönstret slås på (som i bilden).  



Uppvärmningen startas genom ett nytt tryck på menyknappen. 

Barnlås

Aggregatet har en meny för särskilda inställningsparametrar.

Menyn nås genom ett långt samtidigt tryck på meny- och uppknapparna.  
Sifferfönstret visar förkortningen för den första parametern i menyn.

Ett tryck på menyknappen visar parameterns nuvarande värde. 

Genom att trycka på ned- eller uppknappen kan parameterns värde ändras.  

Det valda parametervärdet sparas genom ett tryck på menyknappen varvid parameterns förkortning visas på nytt i sifferfönstret. 

Man kan lämna menyn genom ett tryck på strömknappen, varvid aggregatet stängs av. 

Parameter	Förkortning	Värdeintervall	Förval
knapplåsing	---	on/off	on

Felkoder

När någon känd felsituation inträffar visar sifferfönstret en av följande felkoder:

Felkod	Betydelse
E01	Överhettningsskyddet har löst ut
E02	Temperaturgivaren är i olag
E02	Temperaturgivaren är inte ansluten

11 PROBLEMSITUATIONER

OM AGGREGATET INTE VÄRMS UPP

Kontrollera bastuaggregatets säkringar i elcentralen

Är strömmen påkopplad?

Kontrollera att alla tre motstånden glöder när aggregatet är inkopplat

Har överhettningsskyddet slagit på?

-> Återställning sker genom att trycka knappen i givarkapslingen inåt, tills det hörs ett knäpp. Orsaken till överhettningen bör alltid klarläggas innan bastuaggregatet kopplas på igen! Kontakta försäljaren eller tillverkaren vid behov.

VARNINGAR

- Använd inte basturummet som torkrum för kläder eller tvätt på grund av brandfara.
- Var försiktig med det heta aggregatet. Stenarna och metalledarna blir brännheta.
- Den heta ångan från aggregatet kan förorsaka brännskador.
- Barn, personer med nedsatt rörlighet och sjuka bör hållas under uppsikt under badandet.
- Bänkar och golv kan vara hala och försiktighet rekommenderas vid vistelse i basturummet.
- Bada inte under påverka av rusmedel (alkohol, mediciner, droger etc.)

12 GARANTI OCH SERVICE

GARANTI

I privatbruk är garantin för bastuaggregaten och styrpanelen två (2) år. I kommersiellt bruk eller i institutioner begränsas garantitiden till tre (3) månader. Med institutioner avses utrymmen som kontinuerligt hålls varma t.ex. gym, simhallar, bostadsbolag etc. Aggregatet bör inte vara på över sex (6) timmar per gång. Spara kvittot eller garantibeviset. Garantin gäller inte för yttre skador eller inre mekaniska skador, som uppstått t.ex. på grund av stenslag eller av att produkten har vält. Garantin täcker inte heller skador som uppstått av överspänning eller naturfenomen som till exempel blixtnedslag. Se även stycket gällande "Byte av stenar". **Borttagning av stenarna eller att stapla dem på nytt omfattas inte till garantin vid eventuellt garantiunderhåll.** Tillverkaren ersätter inte kostnader för fel eller störning i produkten som har orsakats köparen, förluster till följd av avbrott i affärsverksamheten eller annan direkt eller indirekt skada. Detaljerade garantivillkor finns på <https://www.mondex.fi/sv/produktstod/>

UNDERHÅLL, RESERVDELAR

Vid oförklarlig skada på aggregatet, ta kontakt med tillverkarens tekniska stöd: info@mondex.fi. Reservdelar finns att få via Mondex återförsäljare och av tillverkaren. Vid beställning av reservdelar är det viktigt att uppge aggregatets modell, serienummer och tillverkningsdag, så att de rätta reservdelarna kan levereras.

NATURSTEN SOM MATERIAL

Det kan lossna skärvor eller beståndsdelar från de naturstenar som används i aggregatet. Eftersom detta inte är ett fel utan en egenskap hos naturmaterialet är tillverkaren inte ansvarig för eventuella skador som kan orsakas.

BYTE AV STENAR

Stenarna ska staplas och vittrade stenar bytas till nya varje år, i frekvent bruk oftare (i kommersiellt bruk var 3:e månad). Speciellt de stenar som finns intill motstånden inne i aggregatet ska vara i bra skick och glest staplade vilket garanterar en tillräcklig luftcirkulation mellan motstånden. **Ifall detta inte görs varje år kan det leda till en otillräcklig luftcirkulation varvid motstånden går sönder i förtid. I detta läge gäller inte garantin.**

